

# Dell™ Latitude™ E6400 a E6400 ATG a Mobile Workstation Precision™ M2400 Servisní příručka

[Odstraňování problémů](#)

[Práce na počítači](#)

[Sestava základny](#)

[Kryty závěsu](#)

[Pevný disk](#)

[Karta WLAN/WiMax](#)

[Karta WWAN](#)

[Karta WPAN \(UWB/BT\)](#)

[FCM](#)

[Ventilátor](#)

[Sestava chladiče procesoru](#)

[Modul procesoru](#)

[Paměť](#)

[Knoflíková baterie](#)

[Modulární jednotka](#)

[Kryt diody LED](#)

[Klávesnice](#)

[Modem](#)

[Mřížka pravého reproduktoru/sestava čtečky otisků prstů](#)

[Sestava opěrky rukou](#)

[Klec karet](#)

[Karta 1394](#)

[Konektor modemu RJ-11](#)

[Sestava systémové desky](#)

[Karta I/O](#)

[Stejnoseměrný napájecí kabel](#)

[Sestava západky baterie](#)

[Sestava displeje](#)

[Aktualizace systému BIOS](#)

---

## Poznámky, upozornění a varování

 **POZNÁMKA:** POZNÁMKA označuje důležité informace, které pomáhají lepšímu využití počítače.

 **UPOZORNĚNÍ:** UPOZORNĚNÍ označuje nebezpečí poškození hardwaru nebo ztráty dat a popisuje, jak se lze problému vyhnout.

 **VAROVÁNÍ:** VÝSTRAHA upozorňuje na potenciální poškození majetku a riziko úrazu nebo smrti.

Pokud jste zakoupili počítač řady Dell™ n, neplatí pro vás žádný odkaz na operační systém Microsoft® Windows® uvedený v této příručce.

---

**Změna informací v tomto dokumentu vyhrazena.**  
© 2008 Dell Inc. Všechna práva vyhrazena.

Jakákoli reprodukce těchto materiálů bez písemného souhlasu společnosti Dell Inc. je přísně zakázána.

Ochranné známky použité v tomto textu: *Dell*, *Latitude* a logo *DELL* jsou ochranné známky společnosti Dell Inc.; *Bluetooth* je registrovaná ochranná známka společnosti Bluetooth SIG, Inc., a společnost Dell ji používá na základě licence; *Intel* je registrovaná ochranná známka společnosti Intel Corporation ve Spojených státech amerických a dalších zemích; *Microsoft*, *Windows*, *Windows Vista* a logo tlačítka *Start* systému *Windows Vista* jsou buď ochranné známky nebo registrované ochranné známky společnosti Microsoft Corporation v USA a dalších zemích.

Ostatní ochranné známky a obchodní názvy mohou být v tomto dokumentu použity buď v souvislosti s organizacemi, které si na tyto ochranné známky a obchodní názvy činí nárok, nebo s jejich produkty. Společnost Dell Inc. si nečiní nárok na jiné ochranné známky a obchodní názvy než své vlastní.

Model PP36S

Červenec 2008 Rev. A00

[Zpět na stránku s obsahem](#)

## Karta 1394

Dell™ Latitude™ E6400 a E6400 ATG a Mobile Workstation Precision™ M2400 Servisní příručka

- [Demontáž karty 1394](#)
- [Montáž karty 1394](#)

### Demontáž karty 1394

**VAROVÁNÍ:** Než začnete následující postup, prostudujte si a dodržujte bezpečnostní pokyny dodané k počítači.

1. Dodržujte pokyny uvedené v části [Před manipulací uvnitř počítače](#).
2. Vyměňte spodní část sestavy základny (viz část [Demontáž dolní části sestavy základny](#)).
3. Demontujte modulární jednotku (viz [Demontáž modulární jednotky](#)).
4. Demontujte kryty závěsu (viz [Demontáž krytů závěsu](#)).
5. Demontujte sestavu odvodu tepla (viz [Demontáž sestavy chladiče procesoru](#)).
6. Demontujte sestavu displeje (viz [Demontáž sestavy displeje \(E6400 a M2400\)](#) nebo [Demontáž sestavy displeje \(E6400 ATG\)](#)).
7. Demontujte kryt diody LED (viz [Demontáž krytu diody LED](#)).
8. Demontujte klávesnici (viz část [Demontáž klávesnice](#)).
9. Demontujte mřížku pravého reproduktoru (viz [Demontáž mřížky pravého reproduktoru/sestavy čtečky otisků prstů](#)).
10. Demontujte sestavu opěrky rukou ([Demontáž sestavy opěrky rukou](#)).
11. Vyměňte klec pro karty (viz [Demontáž klece karet](#)).
12. Odpojte kabel karty 1394 od systémové desky a vytáhněte jej.
13. Demontujte dva šrouby M2 x 5.
14. Šikmo zvedněte kartu 1394 a vyjměte ji.

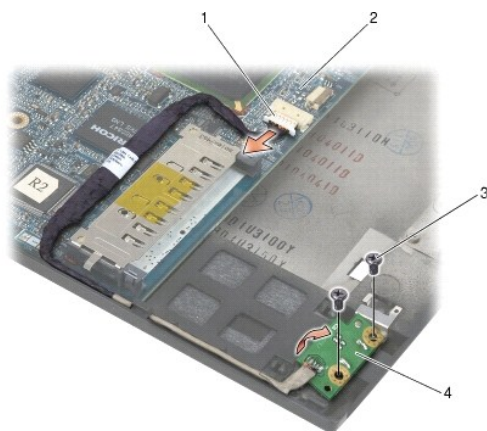

1	konektor karty 1394	2	základní deska systému
3	šrouby M2 x 3 (2)	4	karta 1394

## Montáž karty 1394

**⚠ VAROVÁNÍ:** Než začnete následující postup, prostudujte si a dodržujte bezpečnostní pokyny dodané k počítači.

1. Vložte kartu 1394 pod úhlem 45 stupňů do konektoru na sestavě základny. Usadte kartu na místo pomocí vyrovnávacích kolíků.
2. Namontujte dva šrouby M2 x 5.
3. Natáhněte a připojte kabel karet 1394 k systémové desce.
4. Namontujte klec pro karty (viz [Montáž klece karet](#)).
5. Namontujte sestavu opěrky rukou ([Montáž sestavy opěrky rukou](#)).
6. Namontujte mřížku pravého reproduktoru (viz [Montáž mřížky pravého reproduktoru/sestavy čtečky otisků prstů](#)).
7. Připojte klávesnici (viz část [Montáž klávesnice](#)).
8. Namontujte kryt diody LED (viz [Montáž krytu diody LED](#)).
9. Namontujte sestavu displeje (viz [Montáž sestavy displeje \(E6400 a M2400\)](#)) nebo [Montáž sestavy displeje \(E6400 ATG\)](#)).
10. Namontujte sestavu odvodu tepla (viz [Montáž sestavy chladiče procesoru](#)).
11. Namontujte kryty závěsu (viz [Montáž krytů závěsu](#)).
12. Namontujte modulární jednotku (viz [Montáž modulární jednotky](#)).
13. Připevněte spodní část sestavy základny (viz část [Montáž dolní části sestavy základny](#)).
14. Postupujte podle pokynů v [Po práci s počítačem](#).

---

[Zpět na stránku s obsahem](#)

[Zpět na stránku s obsahem](#)

## Sestava základny

Dell™ Latitude™ E6400 a E6400 ATG a Mobile Workstation Precision™ M2400 Servisní příručka

- [Demontáž dolní části sestavy základny](#)
- [Montáž dolní části sestavy základny](#)
- [Demontáž sestavy základny](#)
- [Montáž sestavy základny](#)

**VAROVÁNÍ:** Než začnete provádět jakékoli operace popsané v této části, ujistěte se, že jsou splněny bezpečnostní pokyny uvedené v dokumentaci k počítači.

### Demontáž dolní části sestavy základny

1. Postupujte podle pokynů v [Před manipulací uvnitř počítače](#).
2. Zavřete displej a otočte počítač dnem vzhůru.
3. Uvolněte jisticí šroubek.
4. Posuňte dolní část sestavy základny směrem od krytů závěsu a zvednutím dolní část sestavy základny vyjměte.

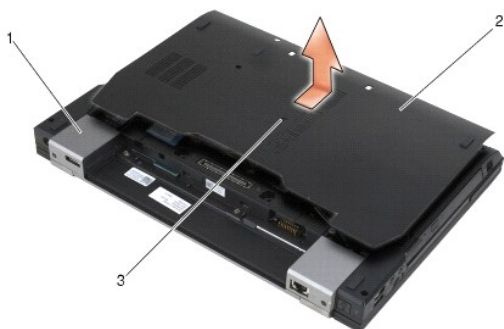

1	kryty závěsu (2)	2	dolní část sestavy základny
3	jisticí šroub		

### Montáž dolní části sestavy základny

1. Posuňte dolní část sestavy základny na své místo.
2. Dotáhněte jisticí šroubek.
3. Postupujte podle pokynů v [Po práci s počítačem](#).

### Demontáž sestavy základny

1. Postupujte podle pokynů v [Před manipulací uvnitř počítače](#).
2. Vyjměte spodní část sestavy základny (viz část [Demontáž dolní části sestavy základny](#)).
3. Pokud je ve slotu WWAN/FCM karta, vyjměte ji (viz [Demontáž karty WWAN](#) nebo [Demontáž karty FCM ze slotu WWAN/FCM](#)).
4. Pokud je ve slotu WLAN/WiMax karta, vyjměte ji (viz [Demontáž karty WLAN/WiMax](#)).

5. Demontujte kryty závěsu (viz [Demontáž krytů závěsu](#)).
  6. Pokud je ve slotu WPAN/UWB/FCM karta, vyjměte ji (viz [Demontáž karty WPAN \(UWB/BT\)](#) nebo [Demontáž karty FCM ze slotu WPAN/UWB/FCM](#)).
  7. Demontujte sestavu odvodu tepla (viz [Demontáž sestavy chladiče procesoru](#)).
  8. Vyjměte pevný disk (viz [Demontáž pevného disku](#)).
  9. Demontujte modulární jednotku (viz [Demontáž modulární jednotky](#)).
  10. Demontujte sestavu displeje (viz [Demontáž sestavy displeje \(E6400 a M2400\)](#) nebo [Demontáž sestavy displeje \(E6400 ATG\)](#)).
  11. Demontujte kryt diody LED (viz [Demontáž krytu diody LED](#)).
  12. Demontujte klávesnici (viz část [Demontáž klávesnice](#)).
  13. Demontujte mřížku pravého reproduktoru (viz [Demontáž mřížky pravého reproduktoru/sestavy čtečky otisků prstů](#)).
  14. Demontujte sestavu opěrky rukou (viz [Demontáž sestavy opěrky rukou](#)).
  15. Vyjměte klec pro karty (viz [Demontáž klece karet](#)).
  16. Vyjměte knoflíkovou baterii (viz [Vyjmutí knoflíkové baterie](#)).
  17. Vyjměte základní desku (viz [Demontáž sestavy základní desky](#)).
  18. Demontujte modem (viz [Demontáž modemu](#)).
  19. Demontujte konektor modemu RJ-11 (viz [Demontáž konektoru modemu RJ-11](#)).
  20. Demontujte kartu I/O (viz [Demontáž karty I/O](#)).
- 

## Montáž sestavy základny

1. Namontujte kartu I/O (viz [Montáž karty I/O](#)).
2. Namontujte konektor modemu RJ-11 (viz [Montáž konektoru modemu RJ-11](#)).
3. Namontujte modem (viz [Výměna modemu](#)).
4. Nasaďte základní desku (viz [Montáž sestavy základní desky](#)).
5. Vložte knoflíkovou baterii (viz [Nasazení knoflíkové baterie](#)).
6. Namontujte klec pro karty (viz [Montáž klece karet](#)).
7. Namontujte sestavu opěrky rukou (viz [Montáž sestavy opěrky rukou](#)).
8. Namontujte mřížku pravého reproduktoru (viz [Montáž mřížky pravého reproduktoru/sestavy čtečky otisků prstů](#)).
9. Připojte klávesnici (viz část [Montáž klávesnice](#)).
10. Namontujte kryt diody LED (viz [Montáž krytu diody LED](#)).
11. Namontujte sestavu displeje (viz [Montáž sestavy displeje \(E6400 a M2400\)](#) nebo [Montáž sestavy displeje \(E6400 ATG\)](#)).
12. Namontujte modulární jednotku (viz [Montáž modulární jednotky](#)).
13. Namontujte pevný disk (viz [Výměna pevného disku](#)).
14. Namontujte sestavu odvodu tepla (viz [Montáž sestavy chladiče procesoru](#)).
15. Namontujte kartu ze slotu WPAN/UWB/FCM, pokud se používá (viz [Montáž karty WPAN \(UWB/BT\)](#) nebo [Montáž karty FCM](#)).
16. Namontujte kryty závěsu (viz [Montáž krytů závěsu](#)).

17. Namontujte kartu ze slotu WLAN/WiMax, pokud se používá (viz [Montáž karty WLAN/WiMax](#)).
  18. Namontujte kartu ze slotu WWAN/FCM, pokud se používá (viz [Montáž karty WWAN](#) nebo [Montáž karty FCM](#)).
  19. Připevněte spodní část sestavy základny (viz část [Montáž dolní části sestavy základny](#)).
  20. Postupujte podle pokynů v [Po práci s počítačem](#).
-  **POZNÁMKA:** Pokud chcete použít disk s programem pro aktualizaci systému BIOS, stisknutím tlačítka <F12> před vložením disku do počítače přepněte počítač jednorázově do režimu zavádění systému z disku. Jinak bude třeba aktivovat program nastavení systému a změnit výchozí pořadí jednotek pro zavádění systému.
21. Aktualizuje systém BIOS (viz [Aktualizace systému BIOS](#), kde naleznete další informace).
  22. Aktivujte program nastavení systému a aktualizujte systém BIOS na nové systémové desce s informacemi o servisním štítku. Další informace o programu nastavení systému naleznete v *Průvodci technologiemi Dell™* na počítači nebo na stránkách [support.dell.com](http://support.dell.com).

---

[Zpět na stránku s obsahem](#)

[Zpět na stránku s obsahem](#)

## Sestava západky baterie

Dell™ Latitude™ E6400 a E6400 ATG a Mobile Workstation Precision™ M2400 Servisní příručka

- [Demontáž sestavy západky baterie](#)
- [Montáž sestavy západky baterie](#)

Baterie má dvě západky (pravou a levou). Každá z nich používá odlišnou sestavu západky. Pružina, šroub a tlačítka pro uvolnění se pro levou i pravou západku baterie shodují.

Postupy demontáže a montáže pro pravou a levou západku baterie jsou v zásadě stejné. Rozdíly jsou uvedeny v pokynech, které se pro pravou a levou západku baterie liší.

---

## Demontáž sestavy západky baterie

**⚠ VAROVÁNÍ:** Než začnete následující postup, prostudujte si bezpečnostní pokyny dodané k počítači.

1. Dodržujte pokyny uvedené v části [Před manipulací uvnitř počítače](#).
  2. Vyjměte spodní část sestavy základny (viz část [Demontáž dolní části sestavy základny](#)).
  3. Vyjměte pevný disk (viz [Demontáž pevného disku](#)).
  4. Demontujte modulární jednotku (viz [Demontáž modulární jednotky](#)).
  5. Demontujte kryty závěsu (viz [Demontáž krytů závěsu](#)).
  6. Demontujte sestavu odvodu tepla (viz [Demontáž sestavy chladiče procesoru](#)).
  7. Demontujte sestavu displeje (viz [Demontáž sestavy displeje \(E6400 a M2400\)](#) nebo [Demontáž sestavy displeje \(E6400 ATG\)](#)).
  8. Demontujte kryt diody LED (viz [Demontáž krytu diody LED](#)).
  9. Demontujte klávesnici (viz část [Demontáž klávesnice](#)).
  10. Demontujte mřížku pravého reproduktoru (viz [Demontáž mřížky pravého reproduktoru/sestavy čtečky otisků prstů](#)).
  11. Demontujte sestavu opěrky rukou (viz [Demontáž sestavy opěrky rukou](#)).
  12. Vyjměte klec pro karty (viz [Demontáž klece karet](#)).
  13. Vyjměte základní desku (viz [Demontáž sestavy základní desky](#)). Nedemontujte ze systémové desky bezdrátové karty Mini-Card, paměťové moduly ani procesor.
  14. Demontujte modem (viz [Demontáž modemu](#)).
  15. Demontujte konektor modemu RJ-11 (viz [Demontáž konektoru modemu RJ-11](#)).
  16. Demontujte kartu I/O (viz [Demontáž karty I/O](#)).
  17. Vyjměte šroub M2 x 3 mm z vyrovnávací konzoly a demontujte sestavu západky baterie.
- ➡ UPOZORNĚNÍ:** Pružina není k vyrovnávací konzole připevněna a může snadno vypadnout. Při demontáži sestavy západky baterie umístěte pružinu na bezpečné místo, dokud není sestava připravena k montáži.
18. Vyjměte pružinu z vyrovnávací konzoly a odložte ji stranou, dokud není sestava připravena k montáži.

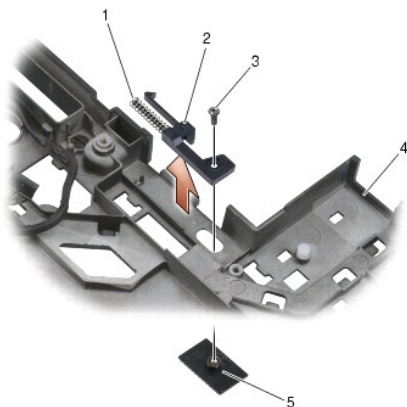

1	pružina	2	vyrovnávací konzola
3	šrouby M2 x 3 mm (2)	4	tlačítko pro uvolnění baterie
5	sestava základny		

## Montáž sestavy západky baterie

**⚠ VAROVÁNÍ:** Než začnete následující postup, prostudujte si bezpečnostní pokyny dodané k počítači.

1. Vložte pružinu do vyrovnávací konzoly.

2. Umístěte tlačítko pro uvolnění baterie pod sestavu základny.

U sestavy pravé západky baterie posuňte vyrovnávací konzolu doleva, abyste zarovnali tlačítko s otvorem ve vyrovnávací konzole.

U sestavy levé západky baterie posuňte vyrovnávací konzolu doprava, abyste zarovnali tlačítko s otvorem ve vyrovnávací konzole.

3. Namontujte šroub M2 x 3 mm.

**⚠ UPOZORNĚNÍ:** Tlačítko uvolnění baterie je opatřeno vrubem pro zajištění správné orientace. Pokud ucítíte odpor, zkontrolujte vyrovnání uvolňovacího tlačítka.

4. Namontujte kartu I/O (viz [Montáž sestavy západky baterie](#)).

5. Namontujte konektor modemu RJ-11 (viz [Montáž konektoru modemu RJ-11](#)).

6. Namontujte modem (viz [Výměna modemu](#)).

7. Nasaďte základní desku (viz [Montáž sestavy základní desky](#)).

8. Namontujte klec pro karty (viz [Montáž klece karet](#)).

9. Namontujte sestavu opěrky rukou (viz [Montáž sestavy opěrky rukou](#)).

10. Namontujte mřížku pravého reproduktoru (viz [Montáž mřížky pravého reproduktoru/sestavy čtečky otisků prstů](#)).

11. Připojte klávesnici (viz část [Montáž klávesnice](#)).

12. Namontujte kryt diody LED (viz [Montáž krytu diody LED](#)).

13. Namontujte sestavu displeje (viz [Montáž sestavy displeje \(E6400 a M2400\)](#) nebo [Montáž sestavy displeje \(E6400 ATG\)](#)).

14. Namontujte sestavu odvodu tepla (viz [Montáž sestavy chladiče procesoru](#)).

15. Namontujte kryty závěsu (viz [Montáž krytů závěsu](#)).

16. Namontujte modulární jednotku (viz [Montáž modulární jednotky](#)).



17. Namontujte pevný disk (viz [Výměna pevného disku](#)).
  18. Připevněte spodní část sestavy základny (viz část [Montáž dolní části sestavy základny](#)).
  19. Postupujte podle pokynů v [Po práci s počítačem](#).
- 

[Zpět na stránku s obsahem](#)

[Zpět na stránku s obsahem](#)

## Práce na počítači

Dell™ Latitude™ E6400 a E6400 ATG a Mobile Workstation Precision™ M2400 Servisní příručka

- [Doporučené nástroje](#)
- [Před manipulací uvnitř počítače](#)
- [Po práci s počítačem](#)

V této části jsou uvedeny pokyny pro odinstalování a instalování součástí do počítače. Pokud není uvedeno jinak, každý postup předpokládá následující:

1. Provedli jste kroky v části [Před manipulací uvnitř počítače](#).
1. Prostudovali jste si bezpečnostní informace dodané k počítači.

 **POZNÁMKA:** Barva vašeho systému a některých součástí může být jiná, než je uvedeno v tomto dokumentu.

## Doporučené nástroje

Postupy uvedené v tomto dokumentu mohou vyžadovat použití následujících nástrojů:

1. malý plochý šroubovák,
1. šroubovák Phillips,
1. malá plastová jehla.
1. Aktualizace systému BIOS (viz web technické podpory Dell na adrese [support.dell.com](http://support.dell.com))

## Před manipulací uvnitř počítače

Dodržujte následující bezpečnostní zásady, abyste zabránili možnému poškození počítače nebo úrazu.

 **VAROVÁNÍ:** Než začnete provádět jakékoli operace popsané v této části, ujistěte se, že jsou splněny bezpečnostní pokyny uvedené v dokumentaci k počítači.

- ➡ **UPOZORNĚNÍ:** Opravy počítače smí provádět pouze kvalifikovaný servisní technik. Na škody způsobené neoprávněným servisním zásahem se nevztahuje záruka.
- ➡ **UPOZORNĚNÍ:** Aby nedošlo k elektrostatickému výboji, použijte uzemňovací náramek nebo se opakovaně dotkněte nenatřeného kovového povrchu (například konektoru na zadní straně počítače).
- ➡ **UPOZORNĚNÍ:** Zacházejte s komponentami a deskami opatrně. Nedotýkejte se komponent nebo kontaktů na desce. Držte desku za její hrany nebo kovový montážní držák. Součásti (například procesor) držte za hrany, nikoli za kolíky (piny).
- ➡ **UPOZORNĚNÍ:** Když odpojujete kabel, zatáhněte za konektor kabelu nebo za smyčku, nikoli za samotný kabel. Pokud jsou konektory kabelů opatřeny pojistnými jazýčky, stiskněte je směrem dovnitř a konektor uvolněte. Pokud připojujete kabel, zkontrolujte, zda jsou konektory správně orientované a vyrovnané, aby nedošlo k poškození konektoru nebo jeho kolíků.

1. Ujistěte se, že pracovní plocha je rovná a čistá, aby nedošlo k poškrábání krytu počítače.

2. Vypněte počítač.

1. **V systému Microsoft Windows XP** klepněte na tlačítko Start → Vypnout → Vypnout.

1. **V systému Microsoft Windows Vista®** klepněte na tlačítko Start , pak na ikonu šipky , pak klepněte na tlačítko **Vypnout** a vypněte počítač.

 **POZNÁMKA:** Zkontrolujte, zda je počítač vypnutý a nikoli v úsporném režimu. Pokud počítač nelze vypnout pomocí operačního systému, stiskněte a podržte tlačítko napájení 4 sekundy.

3. Odpojte počítač a všechna připojená zařízení z elektrických zásuvek.

➡ **UPOZORNĚNÍ:** Chcete-li odpojit síťový kabel, nejdříve jej odpojte od počítače a poté od síťové zásuvky na stěně.

4. Odpojte všechny telefonní a síťové kabely z počítače.

➡ **UPOZORNĚNÍ:** Chcete-li předejít poškození systémové desky, je třeba předtím, než začnete provádět servis počítače, vyjmout z přihrádky baterii.

5. Otočte počítač obráceně dnem vzhůru.

6. Posuňte západky pro uvolnění baterie směrem k sobě, abyste je uzamkli v otevřené poloze.

7. Vysuňte baterii z přihrádky.

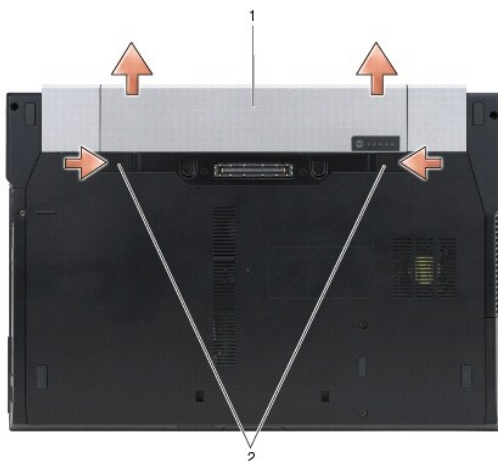

1 baterie 2 západky pro uvolnění baterie (2)

8. Před zahájením práce s počítačem odpojte všechna externí zařízení a vyjměte vložené karty:

- 1 Informace o vyjmutí vložené karty, například karty ExpressCard, najdete v příručce *Průvodce technologiemi Dell™* v počítači nebo na webové stránce na adrese [support.dell.com](http://support.dell.com).
- 1 Informace o odpojení z dokovací stanice najdete v *Uživatelské příručce k jednotce E-Port* nebo v *Uživatelské příručce k jednotce E-Port Plus* na webové stránce na adrese [support.dell.com](http://support.dell.com).
- 1 Informace o vyjmutí baterie najdete v dokumentaci dodané s baterií nebo na webové stránce na adrese [support.dell.com](http://support.dell.com).
- 1 Informace o vyjmutí chladicí jednotky najdete v dokumentaci dodané s jednotkou nebo na webové stránce na adrese [support.dell.com](http://support.dell.com).
- 1 Chcete-li demontovat kryt portu ze systému E6400 ATG, zvedněte kryt portu a uvolněte jej od konektorů na zadní straně počítače.

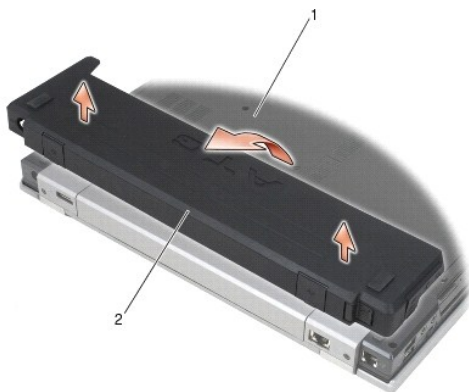

1 spodní strana počítače 2 krytu portu

9. Otočte počítač horní stranou nahoru, otevřete víko s displejem a uzemněte systémovou desku stisknutím tlačítka napájení.

## Po práci s počítačem

Po dokončení montáže se před zapnutím počítače ujistěte, že jsou připojena všechna externí zařízení, karty, kabely, atd.

**POZNÁMKA:** Chcete-li se vyhnout poškození počítače, používejte pouze baterii, která byla vytvořena pro tento počítač Dell. Nepoužívejte baterie vytvořené pro jiné počítače Dell.

- 1 Připojte veškerá externí zařízení, například replikátor portů, baterii nebo chladicí jednotku, a vložte všechny karty, například kartu ExpressCard.
- 2 Chcete-li namontovat kryt portu ze systému E6400 ATG, nasadte kryt portu na konektory na zadní straně počítače.

3. Připojte všechny telefonní nebo síťové kabely k počítači.
  4. Vložte baterii. Zasouvejte baterii do přihrádky, dokud nezaklapne na místo.
  5. Připojte počítač a všechna připojená zařízení do elektrických zásuvek.
  6. Zapněte počítač.
- 

[Zpět na stránku s obsahem](#)

## Aktualizace systému BIOS

Dell™ Latitude™ E6400 a E6400 ATG a Mobile Workstation Precision™ M2400 Servisní příručka

- [Aktualizace systému BIOS z disku CD](#)
- [Aktualizace systému BIOS z pevného disku](#)

Pokud se k nové základní desce dodává disk CD s aktualizací systému BIOS, proveďte aktualizaci systému BIOS z disku CD. Pokud nepoužíváte disk CD s programem pro aktualizaci systému BIOS, aktualizujte systém BIOS z jednotky pevného disku.

---

### Aktualizace systému BIOS z disku CD

➡ **UPOZORNĚNÍ:** Zapojte napájecí adaptér střídavého proudu do známého ověřeného zdroje napájení, aby nedošlo ke ztrátě napájení. Pokud tak neučiníte, může dojít k poškození systému.

1. Ujistěte se, zda je adaptér střídavého proudu zapojený a zda je správně instalována hlavní baterie.
2. Před vložením disku CD s aktualizací programu BIOS stiskněte klávesu <F12>, abyste mohli počítač nastavit na jednorázové spuštění z disku CD. Jinak bude třeba aktivovat program nastavení systému a změnit výchozí pořadí jednotek pro zavádění systému.
3. Vložte disk CD s aktualizací systému BIOS a zapněte počítač.

➡ **UPOZORNĚNÍ:** Jakmile proces začne, již jej nepřerušujte. Mohlo by to způsobit poškození systému.

Postupujte podle pokynů na obrazovce. Počítač bude pokračovat v zavádění a provede aktualizaci systému BIOS. Jakmile je aktualizace dokončena, počítač se automaticky restartuje.

4. Vyjměte disk CD s aktualizací systému BIOS z jednotky.
- 

### Aktualizace systému BIOS z pevného disku

➡ **UPOZORNĚNÍ:** Zapojte napájecí adaptér střídavého proudu do známého ověřeného zdroje napájení, aby nedošlo ke ztrátě napájení. Pokud tak neučiníte, může dojít k poškození systému.

1. Ujistěte se, zda je adaptér střídavého proudu zapojený, je správně vložena hlavní baterie a je připojený síťový kabel.
2. Zapněte počítač.
3. Vyhledejte soubor s aktualizací systému BIOS pro počítač na webových stránkách na adrese [support.dell.com](http://support.dell.com).
4. Klepněte na tlačítko **Stáhnout nyní** a soubor stáhněte.
5. Pokud se zobrazí okno **Potvrzení shody s exportními podmínkami**, klepněte na tlačítko **Ano, přijímám podmínky**.

Otevře se okno **Stážení souboru**.

6. Klepněte na tlačítko **Uložit tento program na disk** a pak klepněte na tlačítko **OK**.

Otevře se okno **Uložit do**.

7. Klepněte na šipku dolů a zobrazte nabídku **Uložit do**, vyberte **Plocha** a pak klepněte na položku **Uložit**.

Soubor se stáhne na pracovní plochu.

8. Klepněte na tlačítko **Zavřít**, jakmile se zobrazí okno **Stahování dokončeno**.

Ikona souboru se zobrazí na pracovní ploše a bude nazvána stejně jako stažená aktualizace systému BIOS.

9. Poklepejte na ikonu souboru na pracovní ploše a postupujte podle pokynů na obrazovce.
-



[Zpět na stránku s obsahem](#)

## Klec karet

Dell™ Latitude™ E6400 a E6400 ATG a Mobile Workstation Precision™ M2400 Servisní příručka

- [Demontáž klece karet](#)
- [Montáž klece karet](#)

### Demontáž klece karet

**VAROVÁNÍ:** Než začnete provádět jakékoli operace popsané v této části, ujistěte se, že jsou splněny bezpečnostní pokyny uvedené v dokumentaci k počítači.

1. Postupujte podle pokynů v [Před manipulací uvnitř počítače](#).
2. Vyměňte spodní část sestavy základny (viz část [Demontáž dolní části sestavy základny](#)).
3. Demontujte modulární jednotku (viz [Demontáž modulární jednotky](#)).
4. Demontujte kryty závěsu (viz [Demontáž krytů závěsu](#)).
5. Demontujte sestavu odvodu tepla (viz [Demontáž sestavy chladiče procesoru](#)).
6. Demontujte sestavu displeje (viz [Demontáž sestavy displeje \(E6400 a M2400\)](#) nebo [Demontáž sestavy displeje \(E6400 ATG\)](#)).
7. Demontujte kryt diody LED (viz [Demontáž krytu diody LED](#)).
8. Demontujte klávesnici (viz část [Demontáž klávesnice](#)).
9. Demontujte mřížku pravého reproduktoru (viz [Demontáž mřížky pravého reproduktoru/sestavy čtečky otisků prstů](#)).
10. Demontujte sestavu opěrky rukou ([Demontáž sestavy opěrky rukou](#)).
11. Pokud je v kleci karta, vyjměte ji.
12. Demontujte dva šrouby M2 x 5.
13. Zatlačte na konec klece karet s konektorem. Potom uchopte klec karet na obou stranách a zatlačte ji směrem k zadní části notebooku.
14. Otočte klec karet až o 45 stupňů a poté ji zvedněte z konektoru a notebooku.

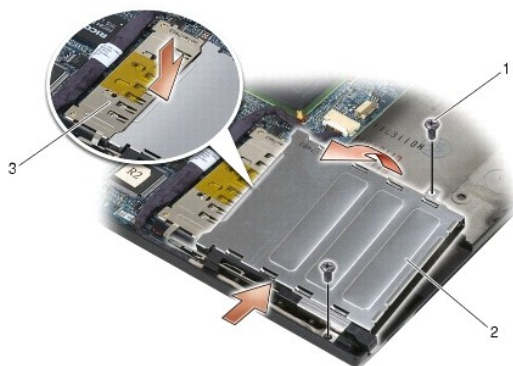

1	šrouby M2 x 3 (2)	2	klec karet
3	konektor		

### Montáž klece karet

**VAROVÁNÍ:** Než začnete provádět jakékoli operace popsané v této části, ujistěte se, že jsou splněny bezpečnostní pokyny uvedené v dokumentaci k počítači.

1. Podržte klec karet v úhlu 45 stupňů a připojte přední část klece k sestavě základny. Pak položte klec karet na místo.
2. Namontujte dva šrouby M2 x 5.

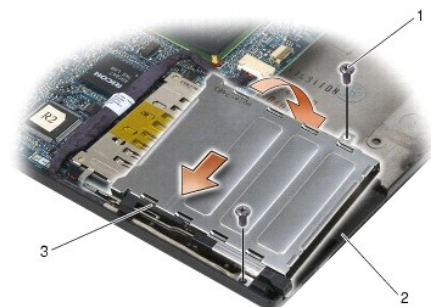

1	šrouby M2 x 3 (2)	2	sestava základny
3	přední část klece karet		

3. Namontujte sestavu opěrky rukou ([Montáž sestavy opěrky rukou](#)).
4. Namontujte mřížku pravého reproduktoru (viz [Montáž mřížky pravého reproduktoru/sestavy čtečky otisků prstů](#)).
5. Připojte klávesnici (viz část [Montáž klávesnice](#)).
6. Namontujte kryt diody LED (viz [Montáž krytu diody LED](#)).
7. Namontujte sestavu displeje (viz [Montáž sestavy displeje \(F6400 a M2400\)](#) nebo [Montáž sestavy displeje \(F6400 ATG\)](#)).
8. Namontujte sestavu odvodu tepla (viz [Montáž sestavy chladiče procesoru](#)).
9. Namontujte kryty závěsu (viz [Montáž krytů závěsu](#)).
10. Namontujte modulární jednotku (viz [Montáž modulární jednotky](#)).
11. Připevněte spodní část sestavy základny (viz část [Montáž dolní části sestavy základny](#)).
12. Postupujte podle pokynů v [Po práci s počítačem](#).

---

[Zpět na stránku s obsahem](#)



[Zpět na stránku s obsahem](#)

## Knoflíková baterie

Dell™ Latitude™ E6400 a E6400 ATG a Mobile Workstation Precision™ M2400 Servisní příručka

- [Vyjmutí knoflíkové baterie](#)
- [Nasazení knoflíkové baterie](#)

### Vyjmutí knoflíkové baterie

**VAROVÁNÍ:** Než začnete provádět jakékoli operace popsané v této části, ujistěte se, že jsou splněny bezpečnostní pokyny uvedené v dokumentaci k počítači.

1. Postupujte podle pokynů v [Před manipulací uvnitř počítače](#).
2. Vyjměte spodní část sestavy základny (viz část [Demontáž dolní části sestavy základny](#)).
3. Zvednutím knoflíkové baterie uvolněte oboustrannou lepicí pásku na spodní straně baterie, poté baterii vyjměte z počítače.
4. Odpojte kabel knoflíkové baterie od systémové desky.

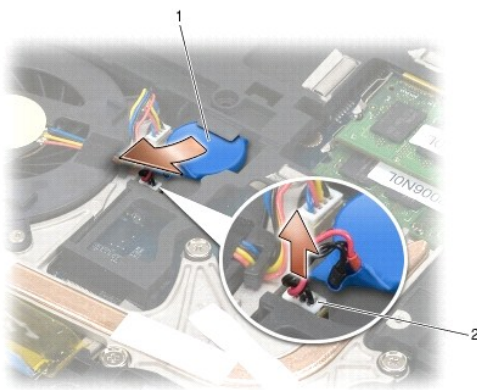

1	knoflíková baterie	2	kabel knoflíkové baterie
---	--------------------	---	--------------------------

### Nasazení knoflíkové baterie

**VAROVÁNÍ:** Než začnete provádět jakékoli operace popsané v této části, ujistěte se, že jsou splněny bezpečnostní pokyny uvedené v dokumentaci k počítači.

1. Připojte konektor knoflíkové baterie ke konektoru základní desky.
2. Vložte knoflíkovou baterii do počítače:

Instalujete-li stejnou knoflíkovou baterii, kterou jste vyjmuli, posuňte baterii pod jazýček a poté na něj zatlačte, abyste přilepili pásku pod baterií.

Pokud instalujete novou knoflíkovou baterii, nejdříve z ní odstraňte lepicí podložný papír. Posuňte baterii pod jazýček a poté na něj zatlačte, abyste přilepili pásku pod baterií.

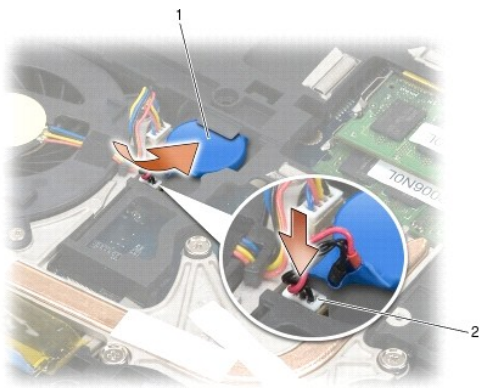

1	knoflíková baterie	2	kabel knoflíkové baterie
---	--------------------	---	--------------------------

3. Připevněte spodní část sestavy základny (viz část [Montáž dolní části sestavy základny](#)).
4. Postupujte podle pokynů v [Po práci s počítačem](#).

---

[Zpět na stránku s obsahem](#)

[Zpět na stránku s obsahem](#)

## Modul procesoru

Dell™ Latitude™ E6400 a E6400 ATG a Mobile Workstation Precision™ M2400 Servisní příručka

- [Vyjmutí modulu procesoru](#)
- [Nasazení modulu procesoru](#)

### Vyjmutí modulu procesoru

**VAROVÁNÍ:** Než začnete následující postup, prostudujte si a dodržujte bezpečnostní pokyny dodané k počítači.

1. Dodržujte pokyny uvedené v části [Před manipulací uvnitř počítače](#).
2. Demontujte spodní část počítače (viz [Demontáž dolní části sestavy základny](#)).
3. Demontujte sestavu chladiče procesoru (viz [Demontáž sestavy chladiče procesoru](#)).



1 modul procesoru

**UPOZORNĚNÍ:** Chcete-li se vyhnout poškození procesoru, držte šroubovák při šroubování vačkového šroubu kolmo k procesoru.

4. Chcete-li povolit patici ZIF, použijte malý plochý šroubovák a otočte vačkovým šroubem patice ZIF proti směru hodinových ručiček, dokud se šroub nezastaví.



1 patice ZIF 2 vačkový šroub patice ZIF

- **UPOZORNĚNÍ:** Nedotýkejte se ploch pro přenos tepla na sestavě chladiče procesoru, aby byl zajištěn maximální účinek chlazení procesoru. Mastnota na vaší pokožce může snížit schopnost přenosu tepla na teplovodných deskách.
- **UPOZORNĚNÍ:** Při demontáži modulu procesoru vytáhněte modul směrem nahoru. Buďte opatrní, abyste neohnuli kolíky na modulu procesoru.

5. Zvedněte modul procesoru z patice ZIF.

---

## Nasazení modulu procesoru

**VAROVÁNÍ:** Než začnete následující postup, prostudujte si a dodržujte bezpečnostní pokyny dodané k počítači.

- ➡ **UPOZORNĚNÍ:** Nedotýkejte se matrice procesoru. Stiskněte a podržte procesor za desku, na které je matrice upevněna, a současně otáčejte vačkovým šroubem, abyste zabránili styku šroubu s procesorem.
- ➡ **UPOZORNĚNÍ:** Před usazením modulu procesoru zkontrolujte, zda je vačkový zámek ve zcela otevřené poloze. Správné usazení modulu procesoru v patici ZIF nevyžaduje působení silou. Modul procesoru, který není řádně usazen, může způsobit přerušované spojení nebo trvalé poškození mikroprocesoru a patice ZIF.
- 🔍 **POZNÁMKA:** Pokud instalujete nový procesor, obdržíte součásti nové chladicí sestavy, například připojenou teplovodnou desku, případně novou teplovodnou desku s dokumentací k její správné montáži.

1. Vyrovnajte roh modulu procesoru s kolíkem 1 s rohem 1 patice ZIF a poté připojte modul procesoru.

🔍 **POZNÁMKA:** Roh 1 modulu procesoru je označen trojúhelníkem, který je nutné vyrovnat s trojúhelníkem v rohu kolíku 1 patice ZIF.

Jakmile je procesor správně usazen, všechny čtyři rohy jsou vyrovnány do stejné výšky. Pokud je některý z rohů modulu výše než jiný, není modul usazen správně.



1	patice ZIF	2	Roh kolíku 1
3	vačkový šroub patice ZIF		

- ➡ **UPOZORNĚNÍ:** Chcete-li se vyhnout poškození procesoru, držte šroubovák při šroubování vačkového šroubu kolmo k procesoru.

2. Dotáhněte patici ZIF otočením vačkového šroubu po směru hodinových ručiček a zajistěte modul procesoru k systémové desce.
3. Namontujte sestavu chladiče procesoru (viz [Montáž sestavy chladiče procesoru](#)).
4. Připevněte spodní část sestavy základny (viz část [Montáž dolní části sestavy základny](#)).
5. Postupujte podle pokynů v [Po práci s počítačem](#).

---

[Zpět na stránku s obsahem](#)

[Zpět na stránku s obsahem](#)

## Sestava chladiče procesoru

Dell™ Latitude™ E6400 a E6400 ATG a Mobile Workstation Precision™ M2400 Servisní příručka

- [Demontáž sestavy chladiče procesoru](#)
- [Montáž sestavy chladiče procesoru](#)

### Demontáž sestavy chladiče procesoru

**VAROVÁNÍ:** Než začnete následující postup, prostudujte si a dodržujte bezpečnostní pokyny dodané k počítači.

1. Dodržujte pokyny uvedené v části [Před manipulací uvnitř počítače](#).
2. Vyjměte spodní část sestavy základny (viz část [Demontáž dolní části sestavy základny](#)).
3. Odpojte kabel ventilátoru od systémové desky.
4. V uvedeném pořadí uvolněte čtyři jisticí šrouby, které upevňují sestavu chladiče procesoru k systémové desce.
5. Opatrně šikmo zvedněte konec sestavy se šrouby.
6. Vyjměte sestavu z počítače částí s ventilátorem.

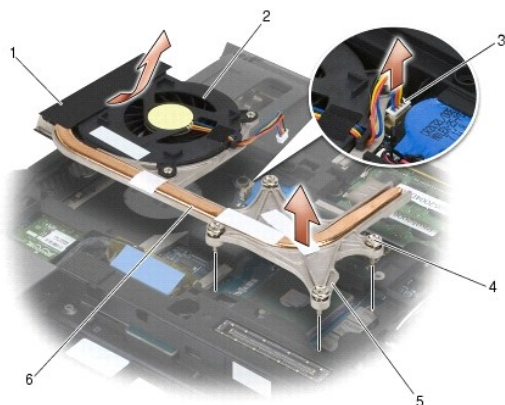

1	část sestavy s ventilátorem	2	ventilátor
3	kabel větráku	4	upevňovací šrouby (4)
5	část sestavy se šrouby	6	sestava chladiče procesoru

### Montáž sestavy chladiče procesoru

**VAROVÁNÍ:** Než začnete následující postup, prostudujte si a dodržujte bezpečnostní pokyny dodané k počítači.

1. Šikmo zasuňte část sestavy s ventilátorem do počítače a potom připojte k systémové desce kabel ventilátoru a uložte část sestavy se šrouby na své místo.
2. Vyrovnajte čtyři jisticí šrouby na sestavě chladiče procesoru s otvory pro šrouby na systémové desce.
3. V uvedeném pořadí dotáhněte čtyři jisticí šrouby a zajistěte sestavu chladiče procesoru k systémové desce.
4. Připojte kabel ventilátoru k systémové desce.
5. Připevněte spodní část sestavy základny (viz část [Montáž dolní části sestavy základny](#)).

6. Postupujte podle pokynů v [Po práci s počítačem](#).

---

[Zpět na stránku s obsahem](#)

[Zpět na stránku s obsahem](#)

## Karta I/O

Dell™ Latitude™ E6400 a E6400 ATG a Mobile Workstation Precision™ M2400 Servisní příručka

- [Demontáž karty I/O](#)
- [Montáž karty I/O](#)

---

### Demontáž karty I/O

**⚠ VAROVÁNÍ:** Než začnete následující postup, prostudujte si a dodržujte bezpečnostní pokyny dodané k počítači.

1. Postupujte podle pokynů v [Před manipulací uvnitř počítače](#).
2. Vyjměte spodní část sestavy základny (viz část [Demontáž dolní části sestavy základny](#)).
3. Vyjměte pevný disk (viz [Demontáž pevného disku](#)).
4. Demontujte modulární jednotku (viz [Demontáž modulární jednotky](#)).
5. Demontujte kryty závěsu (viz [Demontáž krytů závěsu](#)).
6. Demontujte sestavu odvodu tepla (viz [Demontáž sestavy chladiče procesoru](#)).
7. Demontujte sestavu displeje (viz [Demontáž sestavy displeje \(E6400 a M2400\)](#) nebo [Demontáž sestavy displeje \(E6400 ATG\)](#)).
8. Demontujte kryt diody LED (viz [Demontáž krytu diody LED](#)).
9. Demontujte klávesnici (viz část [Demontáž klávesnice](#)).
10. Demontujte mřížku pravého reproduktoru (viz [Demontáž mřížky pravého reproduktoru/sestavu čtečky otisků prstů](#)).
11. Demontujte sestavu opěrky rukou (viz [Demontáž sestavy opěrky rukou](#)).
12. Vyjměte klec pro karty (viz [Demontáž klece karet](#)).
13. Vyjměte základní desku (viz [Demontáž sestavy základní desky](#)). Nedemontujte ze systémové desky bezdrátové karty Mini-Card, paměťové moduly ani procesor.
14. Demontujte modem (viz [Demontáž modemu](#)).
15. Demontujte konektor modemu RJ-11 (viz [Demontáž konektoru modemu RJ-11](#)).
16. Vyjměte z karty I/O šroub M2 x 3 mm.
17. Vytáhněte z karty I/O velkou plastovou zástrčku.
18. Demontujte kartu I/O.

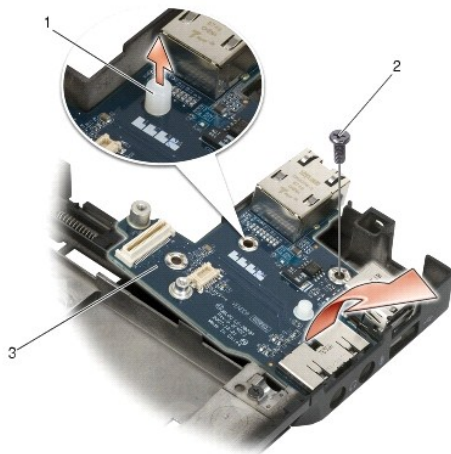

1	plastová zástrčka	2	Šroub M2 x 3 mm
3	karta I/O		

## Montáž karty I/O

**VAROVÁNÍ:** Než začnete následující postup, prostudujte si a dodržujte bezpečnostní pokyny dodané k počítači.

1. Umístěte kartu I/O do sestavy základny.
2. Pomocí šroubu M2 x 3 mm připevněte kartu I/O k sestavě základny.
3. Zasuňte plastovou zástrčku.
4. Namontujte konektor modemu RJ-11 (viz [Montáž konektoru modemu RJ-11](#)).
5. Namontujte modem (viz [Výměna modemu](#)).
6. Nasaďte základní desku (viz [Montáž sestavy základní desky](#)).
7. Namontujte klec pro karty (viz [Montáž klece karet](#)).
8. Namontujte sestavu opěrky rukou (viz [Montáž sestavy opěrky rukou](#)).
9. Namontujte mřížku pravého reproduktoru (viz [Montáž mřížky pravého reproduktoru/sestavy čtečky otisků prstů](#)).
10. Připojte klávesnici (viz část [Montáž klávesnice](#)).
11. Namontujte kryt diody LED (viz [Montáž krytu diody LED](#)).
12. Namontujte sestavu displeje (viz [Montáž sestavy displeje \(E6400 a M2400\)](#) nebo [Montáž sestavy displeje \(E6400 ATG\)](#)).
13. Namontujte sestavu odvodu tepla (viz [Montáž sestavy chladiče procesoru](#)).
14. Namontujte kryty závěsu (viz [Montáž krytů závěsu](#)).
15. Namontujte modulární jednotku (viz [Montáž modulární jednotky](#)).
16. Namontujte pevný disk (viz [Výměna pevného disku](#)).
17. Připevněte spodní část sestavy základny (viz část [Montáž dolní části sestavy základny](#)).
18. Postupujte podle pokynů v [Po práci s počítačem](#).



[Zpět na stránku s obsahem](#)

[Zpět na stránku s obsahem](#)

## Sestava displeje

Dell™ Latitude™ E6400 a E6400 ATG a Mobile Workstation Precision™ M2400 Servisní příručka

- [Demontáž sestavy displeje \(E6400 a M2400\)](#)
- [Montáž sestavy displeje \(E6400 a M2400\)](#)
- [Demontáž sestavy displeje \(E6400 ATG\)](#)
- [Montáž sestavy displeje \(E6400 ATG\)](#)
- [Demontáž krytu displeje \(E6400 a M2400\)](#)
- [Montáž krytu displeje \(E6400 a M2400\)](#)
- [Demontáž krytu displeje \(E6400 ATG\)](#)
- [Montáž krytu displeje \(E6400 ATG\)](#)
- [Demontáž panelu displeje CCFL a držáků \(E6400 a M2400\)](#)
- [Montáž panelu displeje CCFL a držáků \(E6400 a M2400\)](#)
- [Demontáž panelu displeje LED a držáků \(E6400 a M2400\)](#)
- [Montáž panelu displeje LED a držáků \(E6400 a M2400\)](#)
- [Demontáž panelu displeje a držáků \(E6400 ATG\)](#)
- [Montáž panelu displeje a držáků \(E6400 ATG\)](#)
- [Demontáž měniče displeje \(E6400 a M2400\)](#)
- [Montáž měniče displeje \(E6400 a M2400\)](#)
- [Demontáž závěsů displeje \(E6400 a M2400\)](#)
- [Montáž závěsů displeje \(E6400 a M2400\)](#)
- [Demontáž závěsů displeje \(E6400 ATG\)](#)
- [Montáž závěsů displeje \(E6400 ATG\)](#)
- [Demontáž desky mikrofonu](#)
- [Montáž desky mikrofonu](#)
- [Demontáž sestavy kamery a mikrofonu](#)
- [Montáž sestavy kamery a mikrofonu](#)
- [Demontáž sestavy háčku západky](#)
- [Montáž sestavy háčku západky](#)
- [Demontáž krytu displeje](#)
- [Montáž krytu displeje](#)

## Demontáž sestavy displeje (E6400 a M2400)

**VAROVÁNÍ:** Než začnete následující postup, prostudujte si a dodržujte bezpečnostní pokyny dodané k počítači.

1. Dodržujte pokyny uvedené v části [Před manipulací uvnitř počítače](#).
2. Vyjměte spodní část sestavy základny (viz část [Demontáž dolní části sestavy základny](#)).
3. Demontujte kryty závěsu (viz [Demontáž krytů závěsu](#)).
4. Odpojte a vytáhněte kabel displeje a kabely bezdrátových karet (WLAN, WWAN a WPAN). Po vytažení umístěte všechny kabely do zadní části notebooku.
5. Demontujte z obou závěsů šrouby M2,5 x 5 mm.

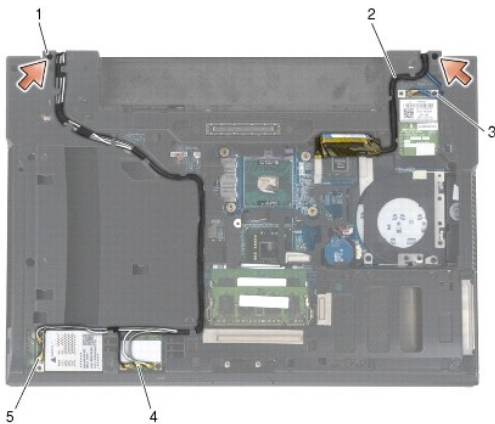

1	šrouby M2,5 x 5 mm (2)	2	kabel displeje
3	kabel WPAN	4	kabel WLAN
5	kabel WWAN		

6. Otočte počítač horní stranou nahoru.
7. Otevřete displej v úhlu 90 stupňů a zvedněte sestavu displeje ze sestavy základny.

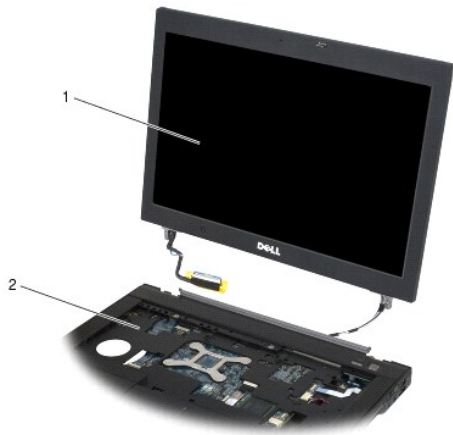

1	sestava displeje	2	sestava základny
---	------------------	---	------------------

---

## Montáž sestavy displeje (E6400 a M2400)

**VAROVÁNÍ:** Než začnete následující postup, prostudujte si a dodržujte bezpečnostní pokyny dodané k počítači.

1. Umístěte kabely sestavy displeje mimo sestavu základny.
2. Vyrovnajte závěsy displeje s otvory v základně počítače a uložte displej na vyhrazené místo.
3. Zavřete displej a otočte počítač dnem vzhůru.
4. Natáhněte kabel displeje a kabely bezdrátových karet (WLAN, WWAN a WPAN). Upevněte kabely pod jazýčky v příslušných vodičích kanálech včetně jazýčků na zadní straně sestavy základny.
5. V závislosti na kartách v konfiguraci počítače připojte anténní kabely k příslušným kartám:  
karty WWAN viz [Montáž karty WWAN](#).  
karty WPAN viz [Montáž karty WPAN \(UWB/BT\)](#).  
karty WLAN viz [Montáž karty WLAN/WiMax](#).  
Umístěte všechny nepoužité anténní kabely do držáků kabelů sestavy základny vedle slotu pro karty.
6. Připojte kabel displeje ke konektoru na základní desce.
7. Namontujte oba šrouby M2,5 x 5 mm na závěsy.
8. Namontujte kryty závěsu (viz [Montáž krytů závěsu](#)).
9. Připevněte spodní část sestavy základny (viz část [Montáž dolní části sestavy základny](#)).
10. Postupujte podle pokynů v [Po práci s počítačem](#).

---

## Demontáž sestavy displeje (E6400 ATG)

**VAROVÁNÍ:** Než začnete následující postup, prostudujte si a dodržujte bezpečnostní pokyny dodané k počítači.

1. Dodržujte pokyny uvedené v části [Před manipulací uvnitř počítače](#).
2. Vyjměte spodní část sestavy základny (viz část [Demontáž dolní části sestavy základny](#)).
3. Demontujte kryty závěsu (viz [Demontáž krytů závěsu](#)).

4. Odpojte a vytáhněte kabel displeje, kabel dotykové obrazovky a kabely bezdrátových karet (WLAN, WWAN a WPAN). Po vytažení umístěte všechny kabely do zadní části notebooku.
5. Demontujte oba šrouby M2,5 x 5 mm ze závěsů.

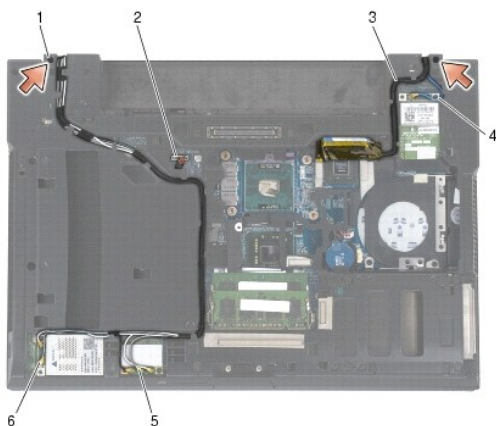

1	šrouby M2,5 x 5 mm (2)	2	kabel dotykové obrazovky
3	kabel displeje	4	kabel WPAN
5	kabel WLAN	6	kabel WWAN

6. Otočte počítač horní stranou nahoru.
7. Otevřete displej v úhlu 90 stupňů a zvedněte sestavu displeje ze sestavy základny.

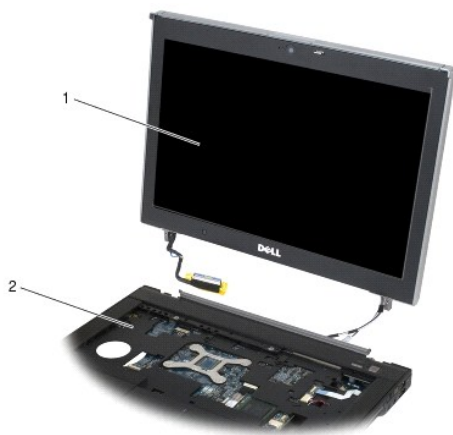

1	sestava displeje	2	sestava základny
---	------------------	---	------------------

## Montáž sestavy displeje (E6400 ATG)

**VAROVÁNÍ:** Než začnete následující postup, prostudujte si a dodržujte bezpečnostní pokyny dodané k počítači.

1. Umístěte kabely sestavy displeje mimo sestavu základny.
2. Vyrovnajte závěsy displeje s otvory v základně počítače a uložte displej na vyhrazené místo.
3. Zavřete displej a otočte počítač dnem vzhůru.
4. Natáhněte kabel displeje, kabel dotykové obrazovky a kabely bezdrátových karet (WLAN, WWAN a WPAN). Upevněte kabely pod jazýčky v příslušných

vodicích kanálech včetně jazýčků na zadní straně sestavy základny.

5. V závislosti na kartách v konfiguraci počítače připojte anténní kabely k příslušným kartám:

karty WWAN viz [Montáž karty WWAN](#).

karty WPAN viz [Montáž karty WPAN \(UWB/BT\)](#).

karty WLAN viz [Montáž karty WLAN/WiMax](#).

Umístěte všechny nepoužité anténní kabely do držáků kabelů sestavy základny vedle slotu pro karty.

6. Připojte kabel displeje ke konektoru na základní desce.
7. Připojte kabel dotykové obrazovky ke konektoru dotykové obrazovky na systémové desce.
8. Namontujte oba šrouby M2,5 x 5 mm na závěsy.
9. Namontujte kryty závěsu (viz [Montáž krytů závěsu](#)).
10. Připevněte spodní část sestavy základny (viz část [Montáž dolní části sestavy základny](#)).
11. Postupujte podle pokynů v [Po práci s počítačem](#).

---

## Demontáž krytu displeje (E6400 a M2400)

**VAROVÁNÍ:** Než začnete následující postup, prostudujte si a dodržujte bezpečnostní pokyny dodané k počítači.

1. Dodržujte pokyny uvedené v části [Před manipulací uvnitř počítače](#).
2. Vyjměte spodní část sestavy základny (viz část [Demontáž dolní části sestavy základny](#)).
3. Demontujte kryty závěsu (viz [Demontáž krytů závěsu](#)).
4. Demontujte sestavu displeje (viz část [Demontáž sestavy displeje \(E6400 a M2400\)](#)).

**UPOZORNĚNÍ:** Demontáž krytu z displeje vyžaduje velkou opatrnost, aby nedošlo k jeho poškození. Dbejte opatrnosti hlavně v rozích, zejména v případě krytů používaných na panelech displejů LED. Při uvolňování západek krytu postupujte podle číslovaných šipek na následujícím schématu.

5. Začněte uprostřed pravé strany krytu a tlačte kryt od panelu displeje. Potom za kryt zatáhněte, abyste uvolnili jeho boční západky. Viz šipky označené „1“ na následujícím schématu.
6. V pravém horním rohu krytu zatlačením uvolněte rohovou západku krytu. Viz šipku označenou „2“ na následujícím schématu.
7. V pravém dolním rohu zatlačte silou a potom za kryt jemně zatáhněte, abyste uvolnili jeho rohovou západku. Viz šipky označené „3“ na následujícím schématu.
8. V dolní části krytu zatlačte směrem na panel displeje od západky pravého dolního rohu. Pokračujte západkami dole uprostřed a pak přejděte na západku v levém dolním rohu. Viz šipky označené „4“ až „6“ na následujícím schématu.
9. V případě levé strany krytu tlačte kryt od středu panelu displeje. Potom za kryt zatáhněte, abyste uvolnili jeho boční a rohové západky. Viz šipky označené „7“ na následujícím schématu.
10. Na horní části krytu zatlačte směrem na panel displeje, abyste uvolnili západky podél horní části krytu. Viz šipky označené „8“ na následujícím schématu.

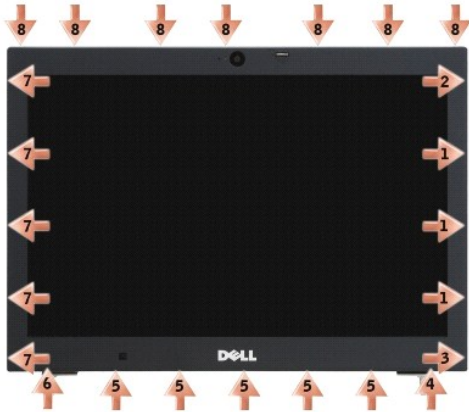

11. Jakmile uvolníte všechny západky, zvedněte kryt ze sestavy displeje.

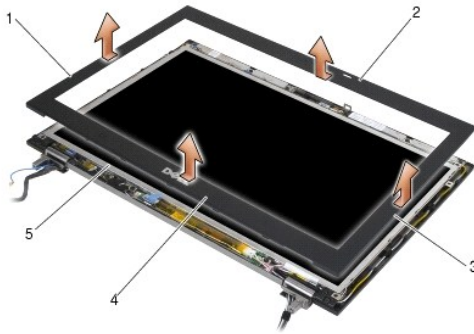

1	pravá strana krytu displeje	2	horní strana krytu displeje
3	levá strana krytu displeje	4	dolní strana krytu displeje
5	panel displeje		

## Montáž krytu displeje (E6400 a M2400)

**VAROVÁNÍ:** Než začnete následující postup, prostudujte si a dodržujte bezpečnostní pokyny dodané k počítači.

1. Zarovnejte háček západky na panelu displeje s malým obdélníkovým otvorem na krytu displeje.

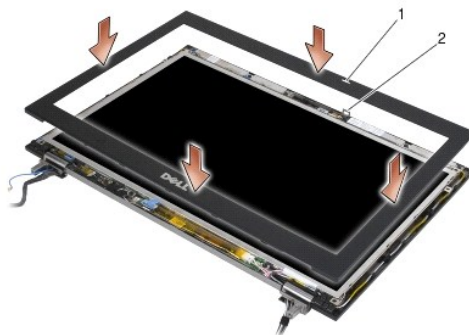

1	otvor na krytu displeje	2	háček západky na panelu displeje
---	-------------------------	---	----------------------------------

2. Současně zatlačte na levou a pravou stranu krytu, abyste upevnili jeho boční západky.

3. Současně zatáhněte za horní a dolní stranu krytu, abyste upevnili jeho horní a dolní západky.
4. Opatrně zaklapněte kryt displeje na místě a zajistěte jej na sestavě displeje.
5. Namontujte sestavu displeje (viz část [Montáž sestavy displeje \(E6400 a M2400\)](#)).
6. Namontujte kryty závěsu (viz [Montáž krytů závěsu](#)).
7. Připevněte spodní část sestavy základny (viz část [Montáž dolní části sestavy základny](#)).
8. Postupujte podle pokynů v [Po práci s počítačem](#).

## Demontáž krytu displeje (E6400 ATG)

**⚠ VAROVÁNÍ:** Než začnete následující postup, prostudujte si a dodržujte bezpečnostní pokyny dodané k počítači.

1. Dodržujte pokyny uvedené v části [Před manipulací uvnitř počítače](#).
2. Vyjměte spodní část sestavy základny (viz část [Demontáž dolní části sestavy základny](#)).
3. Demontujte kryty závěsu (viz [Demontáž krytů závěsu](#)).
4. Demontujte sestavu displeje (viz část [Demontáž sestavy displeje \(E6400 ATG\)](#)).

**⚠ UPOZORNĚNÍ:** Demontáž krytu z displeje vyžaduje velkou opatrnost, aby nedošlo k jeho poškození. Dbejte opatrnosti hlavně v rozích, zejména v případě krytů používaných na panelech displejů LED. Při uvolňování západek krytu postupujte podle číslovaných šipek na následujícím schématu.

5. Začněte uprostřed pravé strany krytu a tlačte kryt od panelu displeje. Potom za kryt zatáhněte, abyste uvolnili jeho boční západky. Viz šipky označené „1“ na následujícím schématu.
6. V pravém horním rohu krytu zatlačením uvolněte rohovou západku krytu. Viz šipku označenou „2“ na následujícím schématu.
7. V pravém dolním rohu zatlačte silou a potom za kryt jemně zatáhněte, abyste uvolnili jeho rohovou západku. Viz šipky označené „3“ na následujícím schématu.
8. V dolní části krytu zatlačte směrem na panel displeje od západky pravého dolního rohu. Pokračujte západkami dole uprostřed a pak přejděte na západku v levém dolním rohu. Viz šipky označené „4“ až „6“ na následujícím schématu.
9. V případě levé strany krytu tlačte kryt od středu panelu displeje. Potom za kryt zatáhněte, abyste uvolnili jeho boční a rohové západky. Viz šipky označené „7“ na následujícím schématu.
10. Na horní části krytu zatlačte směrem na panel displeje, abyste uvolnili západky podél horní části krytu. Viz šipky označené „8“ na následujícím schématu.

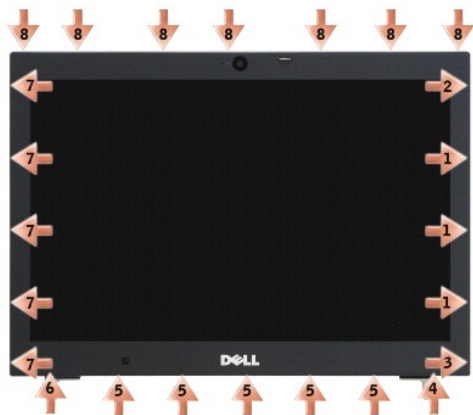

11. Jakmile uvolníte všechny západky, zvedněte kryt ze sestavy displeje.

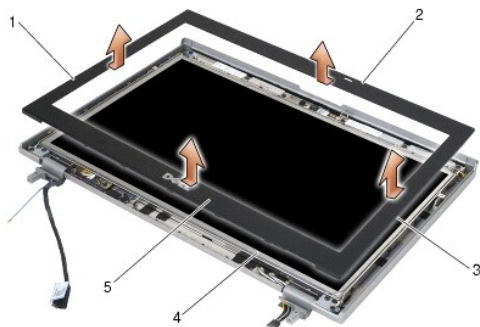

1	pravá strana krytu displeje	2	horní strana krytu displeje
3	levá strana krytu displeje	4	panel displeje
5	dolní strana krytu displeje		

## Montáž krytu displeje (E6400 ATG)

**VAROVÁNÍ:** Než začnete následující postup, prostudujte si a dodržujte bezpečnostní pokyny dodané k počítači.

1. Zarovnejte háček západky na panelu displeje s malým obdélníkovým otvorem na krytu displeje.

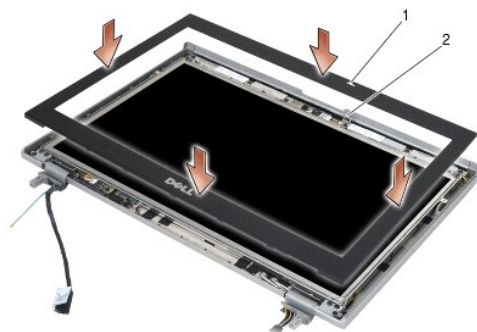

1	otvor na krytu displeje	2	háček západky na panelu displeje
---	-------------------------	---	----------------------------------

2. Současně zatlačte na levou a pravou stranu krytu, abyste upevnili jeho boční západky.
3. Současně zatáhněte za horní a dolní stranu krytu, abyste upevnili jeho horní a dolní západky.
4. Opatrně zaklapněte kryt displeje na místě a zajistěte jej na sestavě displeje.
5. Namontujte sestavu displeje (viz část [Montáž sestavy displeje \(E6400 ATG\)](#)).
6. Namontujte kryty závěsu (viz [Montáž krytů závěsu](#)).
7. Připevněte spodní část sestavy základny (viz část [Montáž dolní části sestavy základny](#)).
8. Postupujte podle pokynů v [Po práci s počítačem](#).

## Demontáž panelu displeje CCFL a držáků (E6400 a M2400)

**VAROVÁNÍ:** Než začnete následující postup, prostudujte si a dodržujte bezpečnostní pokyny dodané k počítači.

1. Dodržujte pokyny uvedené v části [Před manipulací uvnitř počítače](#).



2. Vyměňte spodní část sestavy základny (viz část [Demontáž dolní části sestavy základny](#)).
3. Demontujte kryty závěsu (viz [Demontáž krytů závěsu](#)).
4. Demontujte sestavu displeje (viz část [Demontáž sestavy displeje \(E6400 a M2400\)](#)).
5. Demontujte kryt displeje (viz část [Demontáž krytu displeje \(E6400 a M2400\)](#)).
6. Demontujte čtyři šrouby M2,5 x 5 mm z panelu displeje.
7. Zvedněte panel displeje z krytu displeje a opatrně jej položte na pracovní plochu. Dbejte opatrnosti, aby závěsy a kabely na krytu displeje nepoškodily panel displeje.
8. Odpojte od měniče kabel podsvícení měniče.

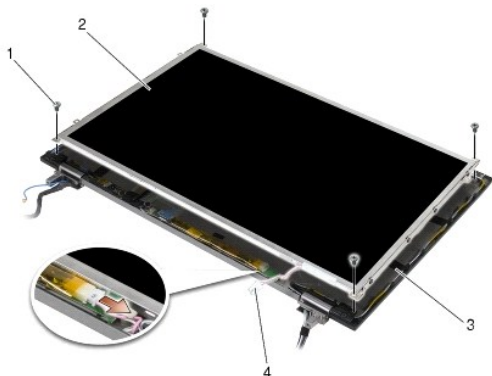

1	šrouby M2,5 x 5 mm (4)	2	panel displeje
3	kryt displeje	4	kabel podsvícení měniče

9. Odpojte kabel displeje. Stiskněte uvolňovací jazýčky k sobě a poté vytáhněte kabel z konektoru.

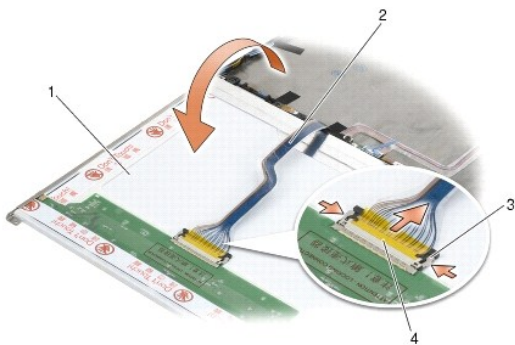

1	spodní strana panelu displeje	2	kabel displeje
3	uvolňovací jazýčky konektoru	4	konektor kabelu displeje

10. Demontujte čtyři šrouby M2 x 3 mm z pravé konzoly a čtyři šrouby M2 x 3 mm z levé konzoly.

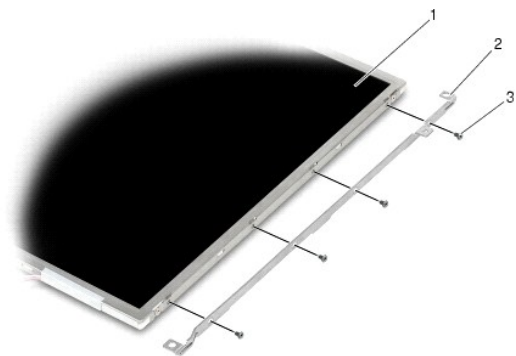

1	panel displeje	2	držáky (2)
3	šrouby M2 x 3 (8)		

---

## Montáž panelu displeje CCFL a držáků (E6400 a M2400)

**VAROVÁNÍ:** Než začnete následující postup, prostudujte si a dodržujte bezpečnostní pokyny dodané k počítači.

**POZNÁMKA:** Držáky jsou označeny „L“ (levý) a „R“ (pravý).

1. Namontujte čtyři šrouby M2 x 3 mm na pravý držák a čtyři šrouby M2 x 3 mm na levý držák.
2. Položte panel displeje na pracovní plochu před kryt displeje lící stranou dolů.
3. Připojte kabel podsvícení k měnič.
4. Připojte kabel displeje ke konektoru na zadní straně panelu displeje.
5. Umístěte panel displeje do krytu displeje. Pomocí zarovnávacích otvorů na krytu displeje zarovnejte všechny držáky.
6. Namontujte čtyři šrouby M2,5 x 5 mm, které upevní panel displeje ke krytu displeje.
7. Namontujte kryt displeje (viz část [Montáž krytu displeje \(E6400 a M2400\)](#)).
8. Namontujte sestavu displeje (viz část [Montáž sestavy displeje \(E6400 a M2400\)](#)).
9. Namontujte kryty závěsu (viz [Montáž krytů závěsu](#)).
10. Připevněte spodní část sestavy základny (viz část [Montáž dolní části sestavy základny](#)).
11. Postupujte podle pokynů v [Po práci s počítačem](#).

---

## Demontáž panelu displeje LED a držáků (E6400 a M2400)

**VAROVÁNÍ:** Než začnete následující postup, prostudujte si a dodržujte bezpečnostní pokyny dodané k počítači.

1. Dodržujte pokyny uvedené v části [Před manipulací uvnitř počítače](#).
2. Vyjměte spodní část sestavy základny (viz část [Demontáž dolní části sestavy základny](#)).
3. Demontujte kryty závěsu (viz [Demontáž krytů závěsu](#)).
4. Demontujte sestavu displeje (viz část [Demontáž sestavy displeje \(E6400 a M2400\)](#)).
5. Demontujte kryt displeje (viz část [Demontáž krytu displeje \(E6400 a M2400\)](#)).

6. Demontujte čtyři šrouby M2,5 x 5 mm z panelu displeje.

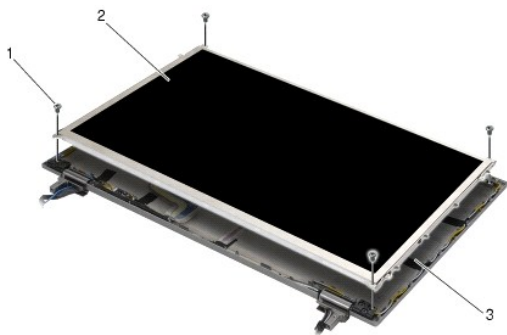

1	šrouby M2,5 x 5 mm (4)	2	panel displeje
3	kryt displeje		

7. Zvedněte panel displeje z krytu displeje a opatrně jej položte na pracovní plochu. Dbejte opatrnosti, aby závěsy a kabely na krytu displeje nepoškodily panel displeje.

8. Odpojte kabel displeje pomocí ouška.

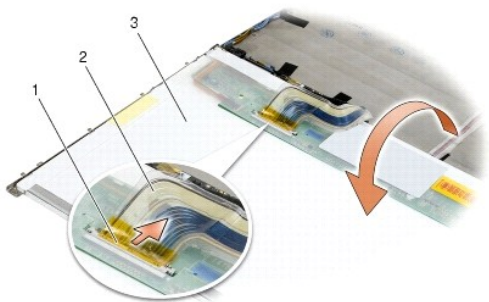

1	konektor kabelu displeje	2	kabel displeje
3	spodní strana panelu displeje		

9. Demontujte oba šrouby M2 x 3 mm z pravého držáku a dva šrouby M2 x 3 mm z levého držáku.

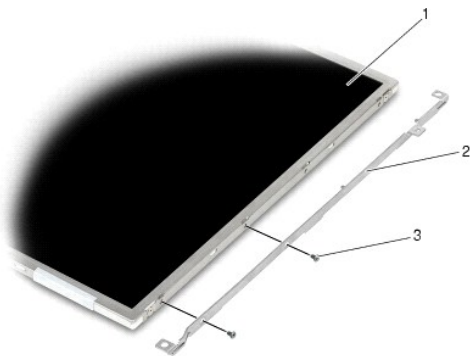

1	panel displeje	2	držáky (2)
3	šrouby M2 x 3 mm (4)		

## Montáž panelu displeje LED a držáků (E6400 a M2400)

**VAROVÁNÍ:** Než začnete následující postup, prostudujte si a dodržujte bezpečnostní pokyny dodané k počítači.

**POZNÁMKA:** Držáky jsou označeny „L“ (levý) a „R“ (pravý).

1. Namontujte dva šrouby M2 x 3 mm na pravý držák a dva šrouby M2 x 3 mm na levý držák.
2. Připojte kabel displeje ke konektoru na zadní straně panelu displeje.
3. Natáhněte kabel displeje kolem vrubu na krytu displeje a nastavte panel displeje na místo.
4. Namontujte čtyři šrouby M2,5 x 5 mm, které upevní panel displeje ke krytu displeje.
5. Namontujte kryt displeje (viz část [Montáž krytu displeje \(E6400 a M2400\)](#)).
6. Namontujte sestavu displeje (viz část [Montáž sestavy displeje \(E6400 a M2400\)](#)).
7. Namontujte kryty závěsu (viz [Montáž krytů závěsu](#)).
8. Připevněte spodní část sestavy základny (viz část [Montáž dolní části sestavy základny](#)).
9. Postupujte podle pokynů v [Po práci s počítačem](#).

## Demontáž panelu displeje a držáků (E6400 ATG)

**VAROVÁNÍ:** Než začnete následující postup, prostudujte si a dodržujte bezpečnostní pokyny dodané k počítači.

1. Dodržujte pokyny uvedené v části [Před manipulací uvnitř počítače](#).
2. Vyjměte spodní část sestavy základny (viz část [Demontáž dolní části sestavy základny](#)).
3. Demontujte kryty závěsu (viz [Demontáž krytů závěsu](#)).
4. Demontujte sestavu displeje (viz část [Demontáž sestavy displeje \(E6400 ATG\)](#)).
5. Demontujte kryt displeje (viz část [Demontáž krytu displeje \(E6400 ATG\)](#)).
6. Demontujte čtyři šrouby M2,5 x 5 mm z panelu displeje.

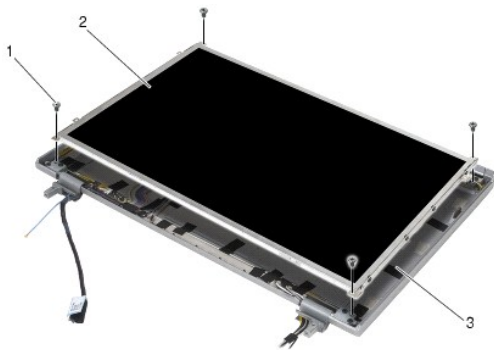

1	šrouby M2,5 x 5 mm (4)	2	panel displeje
3	kryt displeje		

7. Zvedněte panel displeje z krytu displeje a položte jej naplocho na pracovní plochu.

**UPOZORNĚNÍ:** Panely displeje s dotykovou obrazovkou obsahují druhý kabel (kabel dotykové obrazovky), který slouží pro připojení k panelu displeje dotykové obrazovky. V případě panelů displeje bez dotykové obrazovky ponechte kabel dotykové obrazovky přilepený páskou ke krytu displeje.

8. Odpojte kabel displeje. Stiskněte uvolňovací jazyčky k sobě a poté vytáhněte kabel z konektoru.

9. U panelů displeje s dotykovou obrazovkou odpojte kabel dotykové obrazovky.

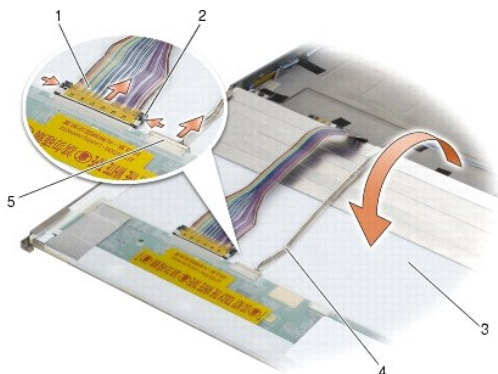

1	kabel displeje	2	uvolňovací zoubky konektoru displeje
3	spodní strana panelu displeje	4	kabel dotykové obrazovky (pouze panely displeje s dotykovou obrazovkou)
5	konektor kabelu dotykové obrazovky (pouze panely displeje s dotykovou obrazovkou)		

10. Demontujte čtyři šrouby M2 x 3 mm z pravého držáku a čtyři šrouby M2 x 3 mm z levého držáku.

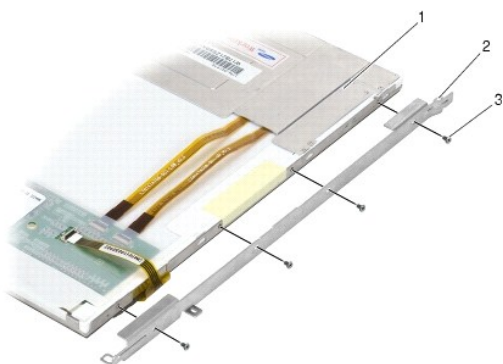

1	panel displeje	2	držák
3	šrouby M2 x 3 (8)		

## Montáž panelu displeje a držáků (E6400 ATG)

**VAROVÁNÍ:** Než začnete následující postup, prostudujte si a dodržujte bezpečnostní pokyny dodané k počítači.

**UPOZORNĚNÍ:** Na panelech displeje s dotykovou obrazovkou dbejte při instalaci držáků opatrnosti. Kolem bočních stran panelu displeje s dotykovou obrazovkou je otočen kabel a držák se instaluje nad tento kabel.

**POZNÁMKA:** Držáky jsou označeny „L“ (levý) a „R“ (pravý).

- Namontujte čtyři šrouby M2 x 3 mm na pravý držák panelu displeje a čtyři šrouby M2 x 3 mm na levý držák panelu displeje.
- Položte panel displeje na pracovní plochu před kryt displeje lící stranou dolů.
- Připojte kabel displeje ke konektoru na zadní straně panelu displeje.
- U panelů s dotykovou obrazovkou připojte kabel dotykové obrazovky ke konektoru na zadní straně panelu displeje.
- Umístěte panel displeje do krytu displeje. Pomocí zarovnávacích otvorů na krytu displeje zarovnejte všechny držáky.
- Namontujte čtyři šrouby M2,5 x 5 mm, které upevňují panel displeje ke krytu displeje.

7. Namontujte kryt displeje (viz část [Montáž krytu displeje \(E6400 ATG\)](#)).
8. Namontujte sestavu displeje (viz část [Montáž sestavy displeje \(E6400 ATG\)](#)).
9. Namontujte kryty závěsu (viz [Montáž krytů závěsu](#)).
10. Připevňte spodní část sestavy základny (viz část [Montáž dolní části sestavy základny](#)).
11. Postupujte podle pokynů v [Po práci s počítačem](#).

## Demontáž měniče displeje (E6400 a M2400)

**VAROVÁNÍ:** Než začnete následující postup, prostudujte si a dodržujte bezpečnostní pokyny dodané k počítači.

1. Dodržujte pokyny uvedené v části [Práce na počítači](#).
2. Vyjměte spodní část sestavy základny (viz část [Demontáž dolní části sestavy základny](#)).
3. Demontujte kryty závěsu (viz [Demontáž krytů závěsu](#)).
4. Demontujte sestavu displeje (viz část [Demontáž sestavy displeje \(E6400 a M2400\)](#)).
5. Demontujte kryt displeje (viz část [Demontáž krytu displeje \(E6400 a M2400\)](#)).
6. Demontujte dva šrouby M2 x 3 mm z měniče displeje.
7. Odpojte dva konektory měniče displeje.
8. Vytáhněte měnič displeje z krytu displeje.

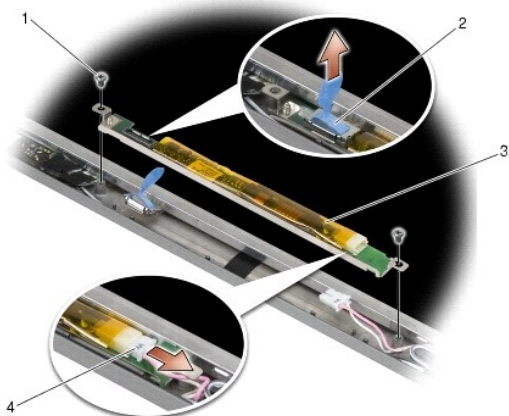

1	šrouby M2 x 3 mm (2)	2	konektor měniče displeje
3	měnič displeje	4	konektor měniče displeje

## Montáž měniče displeje (E6400 a M2400)

**VAROVÁNÍ:** Než začnete následující postup, prostudujte si a dodržujte bezpečnostní pokyny dodané k počítači.

1. Připojte dva konektory měniče displeje k měniči displeje.
2. Namontujte oba šrouby M2 x 3 mm měniče displeje.
3. Namontujte kryt displeje (viz část [Montáž krytu displeje \(E6400 a M2400\)](#)).

- Namontujte sestavu displeje (viz část [Montáž sestavy displeje \(E6400 a M2400\)](#)).
- Namontujte kryty závěsu (viz [Montáž krytů závěsu](#)).
- Připevněte spodní část sestavy základny (viz část [Montáž dolní části sestavy základny](#)).
- Postupujte podle pokynů v [Po práci s počítačem](#).

## Demontáž závěsů displeje (E6400 a M2400)

**VAROVÁNÍ:** Než začnete následující postup, prostudujte si a dodržujte bezpečnostní pokyny dodané k počítači.

**POZNÁMKA:** Panely závěsů displeje jsou označeny „L“ (levý) a „R“ (pravý).

- Dodržujte pokyny uvedené v části [Práce na počítači](#).
- Vyjměte spodní část sestavy základny (viz část [Demontáž dolní části sestavy základny](#)).
- Demontujte kryty závěsu (viz [Demontáž krytů závěsu](#)).
- Demontujte sestavu displeje (viz část [Demontáž sestavy displeje \(E6400 a M2400\)](#)).
- Demontujte kryt displeje (viz část [Demontáž krytu displeje \(E6400 a M2400\)](#)).
- Demontujte panel displeje (viz [Demontáž panelu displeje CCFL a držáků \(E6400 a M2400\)](#) nebo [Demontáž panelu displeje LED a držáků \(E6400 a M2400\)](#)).
- Demontujte oba šrouby M2,5 x 5 mm z pravého závěsu a oba šrouby M2,5 x 5 mm z levého závěsu.
- Odmotejte kabely z obou závěsů a demontujte závěsy.

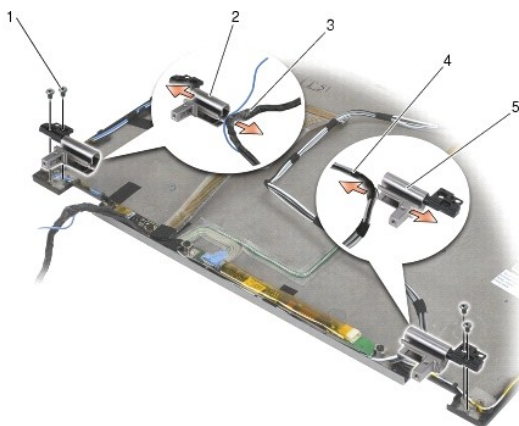

1 šrouby M2,5 x 5 mm (4)	2 levý závěs
3 kabely na levém závěsu	4 kabely na pravém závěsu
5 pravý závěs	

## Montáž závěsů displeje (E6400 a M2400)

**VAROVÁNÍ:** Než začnete následující postup, prostudujte si a dodržujte bezpečnostní pokyny dodané k počítači.

**POZNÁMKA:** Panely závěsů displeje jsou označeny „L“ (levý) a „R“ (pravý).

- Namotejte kabely na oba závěsy a potom zasuňte závěsy do krytu displeje. Umístěte oba závěsy pomocí zarovnávacích kolíků na krytu displeje.
- Namontujte oba šrouby M2,5 x 5 mm pravého závěsu a oba šrouby M2,5 x 5 mm levého závěsu.

- Namontujte panel displeje (viz [Montáž panelu displeje CCFL a držáků \(E6400 a M2400\)](#) nebo [Montáž panelu displeje LED a držáků \(E6400 a M2400\)](#)).
- Namontujte kryt displeje (viz část [Montáž krytu displeje \(E6400 a M2400\)](#)).
- Namontujte sestavu displeje (viz část [Montáž sestavy displeje \(E6400 a M2400\)](#)).
- Namontujte kryty závěsu (viz [Montáž krytů závěsu](#)).
- Připevněte spodní část sestavy základny (viz část [Montáž dolní části sestavy základny](#)).
- Postupujte podle pokynů v [Po práci s počítačem](#).

## Demontáž závěsů displeje (E6400 ATG)

**VAROVÁNÍ:** Než začnete následující postup, prostudujte si a dodržujte bezpečnostní pokyny dodané k počítači.

- Dodržujte pokyny uvedené v části [Práce na počítači](#).
- Vyjměte spodní část sestavy základny (viz část [Demontáž dolní části sestavy základny](#)).
- Demontujte kryty závěsu (viz [Demontáž krytů závěsu](#)).
- Demontujte sestavu displeje (viz část [Demontáž sestavy displeje \(E6400 ATG\)](#)).
- Demontujte kryt displeje (viz část [Demontáž krytu displeje \(E6400 ATG\)](#)).
- Demontujte panel displeje (viz část [Demontáž panelu displeje a držáků \(E6400 ATG\)](#)).
- Demontujte oba šrouby M2,5 x 5 mm z pravého závěsu a oba šrouby M2,5 x 5 mm z levého závěsu.
- Odmotejte kabely z obou závěsů a demontujte závěsy.

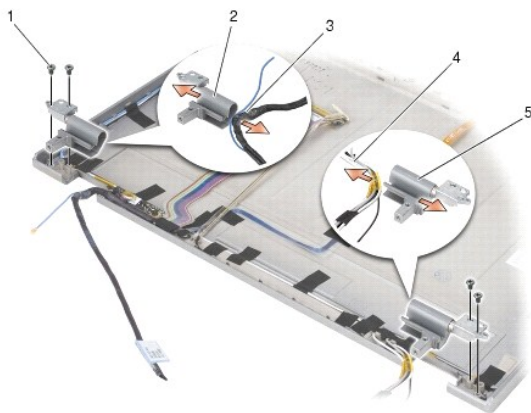

1	šroub M2,5 x 5 mm (4)	2	levý závěs
3	kabely na levém závěsu	4	kabely na pravém závěsu
5	pravý závěs		

## Montáž závěsů displeje (E6400 ATG)

**VAROVÁNÍ:** Než začnete následující postup, prostudujte si a dodržujte bezpečnostní pokyny dodané k počítači.

**POZNÁMKA:** Panely závěsů displeje jsou označeny „L“ (levý) a „R“ (pravý).

- Namotejte kabely na oba závěsy a potom zasuňte závěsy do krytu displeje. Umístěte oba závěsy pomocí zarovnávacích kolíků na krytu displeje.



- Namontujte oba šrouby M2,5 x 5 mm pravého závěsu a oba šrouby M2,5 x 5 mm levého závěsu.
- Namontujte panel displeje (viz část [Montáž panelu displeje a držáků \(E6400 ATG\)](#)).
- Namontujte kryt displeje (viz část [Montáž krytu displeje \(E6400 ATG\)](#)).
- Namontujte sestavu displeje (viz část [Montáž sestavy displeje \(E6400 ATG\)](#)).
- Namontujte kryty závěsu (viz [Montáž krytů závěsu](#)).
- Připevněte spodní část sestavy základny (viz část [Montáž dolní části sestavy základny](#)).
- Postupujte podle pokynů v [Po práci s počítačem](#).

## Demontáž desky mikrofonu

**VAROVÁNÍ:** Než začnete následující postup, prostudujte si a dodržujte bezpečnostní pokyny dodané k počítači.

- Dodržujte pokyny uvedené v části [Před manipulací uvnitř počítače](#).
- Vyjměte spodní část sestavy základny (viz část [Demontáž dolní části sestavy základny](#)).
- Demontujte kryty závěsu (viz [Demontáž krytů závěsu](#)).
- Demontujte sestavu displeje (viz [Demontáž sestavy displeje \(E6400 a M2400\)](#) nebo [Demontáž sestavy displeje \(E6400 ATG\)](#)).
- Demontujte kryt displeje (viz [Demontáž krytu displeje \(E6400 a M2400\)](#) nebo [Demontáž krytu displeje \(E6400 ATG\)](#)).
- Zvedněte malou páčku konektoru na kabelu mikrofonu.
- Uvolněte jisticí šroub a opatrně šikmo zvedněte desku mikrofonu a odpojte kabel mikrofonu.

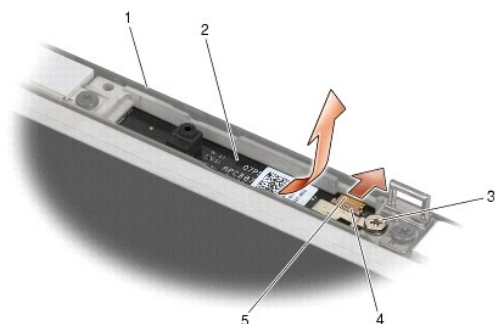

1	kryt displeje	2	deska mikrofonu
3	jisticí šroub	4	páčka konektoru
5	kabel mikrofonu		

## Montáž desky mikrofonu

**VAROVÁNÍ:** Než začnete následující postup, prostudujte si a dodržujte bezpečnostní pokyny dodané k počítači.

- Zasuňte konektor kabelu mikrofonu do konektoru na desce mikrofonu.
- Zajistěte páčku na konektoru desky mikrofonu.
- Šikmo zasuňte a zarovnejte desku mikrofonu s vrubem na krytu displeje.

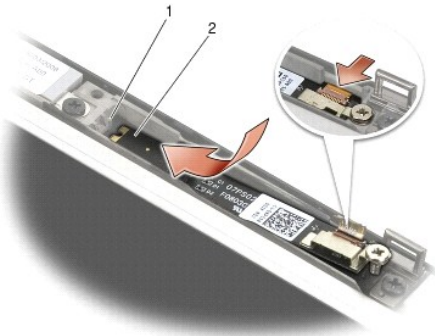

1	vrub na krytu displeje	2	deska mikrofonu
---	------------------------	---	-----------------

4. Utáhněte šroub M2 x 3 mm, který upevňuje desku mikrofonu ke krytu displeje.
5. Namontujte kryt displeje (viz [Montáž krytu displeje \(E6400 a M2400\)](#) nebo [Montáž krytu displeje \(E6400 ATG\)](#)).
6. Namontujte sestavu displeje (viz [Montáž sestavy displeje \(E6400 a M2400\)](#) nebo [Montáž krytu displeje \(E6400 ATG\)](#)).
7. Namontujte kryty závěsu (viz [Montáž krytů závěsu](#)).
8. Připevněte spodní část sestavy základny (viz část [Montáž dolní části sestavy základny](#)).
9. Postupujte podle pokynů v [Po práci s počítačem](#).

## Demontáž sestavy kamery a mikrofonu

**⚠ VAROVÁNÍ:** Než začnete následující postup, prostudujte si a dodržujte bezpečnostní pokyny dodané k počítači.

1. Dodržujte pokyny uvedené v části [Před manipulací uvnitř počítače](#).
2. Vyjměte spodní část sestavy základny (viz část [Demontáž dolní části sestavy základny](#)).
3. Demontujte kryty závěsu (viz [Demontáž krytů závěsu](#)).
4. Demontujte sestavu displeje (viz [Demontáž sestavy displeje \(E6400 a M2400\)](#) nebo [Demontáž sestavy displeje \(E6400 ATG\)](#)).
5. Demontujte kryt displeje (viz [Demontáž krytu displeje \(E6400 a M2400\)](#) nebo [Demontáž krytu displeje \(E6400 ATG\)](#)).
6. Zvedněte malou páčku konektoru na kabelu kamery a mikrofonu.
7. Uvolněte jisticí šroub a opatrně šikmo zvedněte sestavu kamery a mikrofonu a odpojte kabel kamery a mikrofonu.

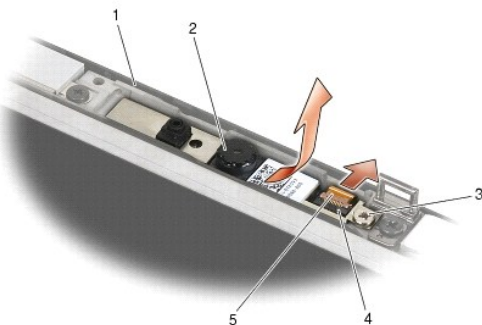

1	kryt displeje	2	sestava kamery a mikrofonu
3	jisticí šroub	4	páčka konektoru

## Montáž sestavy kamery a mikrofonu

**VAROVÁNÍ:** Než začnete následující postup, prostudujte si a dodržujte bezpečnostní pokyny dodané k počítači.

1. Zasuňte konektor kabelu kamery a mikrofonu do konektoru na sestavě kamery a mikrofonu.
2. Zajistěte páčku na konektoru sestavy kamery a mikrofonu.
3. Šikmo zasuňte a zarovnejte sestavu kamery a mikrofonu s vrubem na krytu displeje.

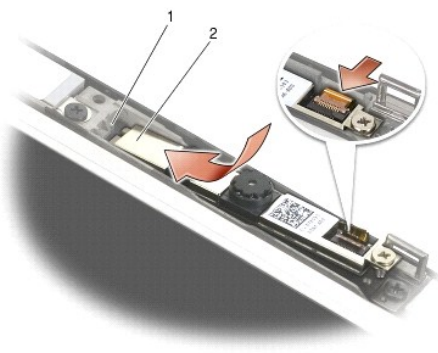

1 | sestava kamery a mikrofonu | 2 | vrub na krytu displeje

4. Utáhněte šroub M2 x 3 mm, který upevňuje sestavu kamery a mikrofonu ke krytu displeje.
5. Namontujte kryt displeje (viz [Montáž krytu displeje \(E6400 a M2400\)](#) nebo [Montáž krytu displeje \(E6400 ATG\)](#)).
6. Namontujte sestavu displeje (viz [Montáž sestavy displeje \(E6400 a M2400\)](#) nebo [Montáž krytu displeje \(E6400 ATG\)](#)).
7. Namontujte kryty závěsu (viz [Montáž krytů závěsu](#)).
8. Připevňte spodní část sestavy základny (viz část [Montáž dolní části sestavy základny](#)).
9. Postupujte podle pokynů v [Po práci s počítačem](#).

## Demontáž sestavy háčku západky

**VAROVÁNÍ:** Než začnete následující postup, prostudujte si a dodržujte bezpečnostní pokyny dodané k počítači.

1. Dodržujte pokyny uvedené v části [Před manipulací uvnitř počítače](#).
2. Vyměňte spodní část sestavy základny (viz část [Demontáž dolní části sestavy základny](#)).
3. Demontujte kryty závěsu (viz [Demontáž krytů závěsu](#)).
4. Demontujte sestavu displeje (viz [Demontáž sestavy displeje \(E6400 a M2400\)](#) nebo [Demontáž sestavy displeje \(E6400 ATG\)](#)).
5. Demontujte kryt displeje (viz [Demontáž krytu displeje \(E6400 a M2400\)](#) nebo [Demontáž krytu displeje \(E6400 ATG\)](#)).
6. Demontujte šroub M2,5 x 5 mm a šikmo vytáhněte sestavu háčku západky z krytu displeje.

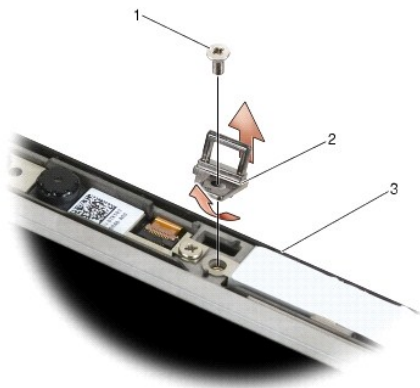

1	šroub M2,5 x 5 mm	2	sestava krytu západky
3	kryt displeje		

## Montáž sestavy háčku západky

**VAROVÁNÍ:** Než začnete následující postup, prostudujte si a dodržujte bezpečnostní pokyny dodané k počítači.

1. Šíkmo umístěte háček západky do krytu displeje.
2. Namontujte šroub M2,5 x 5 mm, který zajišťuje sestavu háčku západky ke krytu displeje.
3. Namontujte kryt displeje (viz [Montáž krytu displeje \(E6400 a M2400\)](#) nebo [Montáž krytu displeje \(E6400 ATG\)](#)).
4. Namontujte sestavu displeje (viz [Montáž sestavy displeje \(E6400 a M2400\)](#) nebo [Montáž sestavy displeje \(E6400 ATG\)](#)).
5. Namontujte kryty závěsu (viz [Montáž krytů závěsu](#)).
6. Připevněte spodní část sestavy základny (viz část [Montáž dolní části sestavy základny](#)).
7. Postupujte podle pokynů v [Po práci s počítačem](#).

## Demontáž krytu displeje

**VAROVÁNÍ:** Než začnete následující postup, prostudujte si a dodržujte bezpečnostní pokyny dodané k počítači.

1. Dodržujte pokyny uvedené v části [Před manipulací uvnitř počítače](#).
2. Vyjměte spodní část sestavy základny (viz část [Demontáž dolní části sestavy základny](#)).
3. Demontujte kryty závěsu (viz [Demontáž krytů závěsu](#)).
4. Demontujte sestavu displeje (viz [Demontáž sestavy displeje \(E6400 a M2400\)](#) nebo [Demontáž sestavy displeje \(E6400 ATG\)](#)).
5. Demontujte kryt displeje (viz [Demontáž krytu displeje \(E6400 a M2400\)](#) nebo [Demontáž krytu displeje \(E6400 ATG\)](#)).

**POZNÁMKA:** V dalším kroku není nutné demontovat držáky z panelů displeje.

6. Demontujte panel displeje z krytu displeje (viz [Demontáž panelu displeje CCFL a držáků \(E6400 a M2400\)](#), [Demontáž panelu displeje LED a držáků \(E6400 a M2400\)](#) nebo [Demontáž panelu displeje a držáků \(E6400 ATG\)](#)).

## Montáž krytu displeje

 **VAROVÁNÍ:** Než začnete následující postup, prostudujte si a dodržujte bezpečnostní pokyny dodané k počítači.

1. Odstraňte pásku, která připevňuje kabely ke krytu displeje.
2. Namontujte panel displeje (viz [Montáž panelu displeje CCFL a držáků \(E6400 a M2400\)](#), [Montáž panelu displeje LED a držáků \(E6400 a M2400\)](#) nebo [Montáž panelu displeje a držáků \(E6400 ATG\)](#)).
3. Namontujte kryt displeje (viz [Montáž krytu displeje \(E6400 a M2400\)](#) nebo [Montáž krytu displeje \(E6400 ATG\)](#)).
4. Namontujte sestavu displeje (viz [Montáž sestavy displeje \(E6400 a M2400\)](#) nebo [Montáž sestavy displeje \(E6400 ATG\)](#)).
5. Namontujte kryty závěsu (viz [Montáž krytů závěsu](#)).
6. Připevňte spodní část sestavy základny (viz část [Montáž dolní části sestavy základny](#)).
7. Postupujte podle pokynů v [Po práci s počítačem](#).

---

[Zpět na stránku s obsahem](#)

[Zpět na stránku s obsahem](#)

## Ventilátor

Dell™ Latitude™ E6400 a E6400 ATG a Mobile Workstation Precision™ M2400 Servisní příručka

- [Demontáž ventilátoru](#)
- [Montáž ventilátoru](#)

---

### Demontáž ventilátoru

**VAROVÁNÍ:** Než začnete následující postup, prostudujte si a dodržujte bezpečnostní pokyny dodané k počítači.

1. Dodržujte pokyny uvedené v části [Před manipulací uvnitř počítače](#).
2. Vyjměte spodní část sestavy základny (viz část [Demontáž dolní části sestavy základny](#)).
3. Demontujte oba šrouby M2,5 x 5 mm, které zajišťují ventilátor k sestavě chladiče procesoru.
4. Odpojte kabel ventilátoru od systémové desky.
5. Zvedněte ventilátor v úhlu 45 stupňů a vytáhněte jej z chlopně na sestavě chladiče procesoru, abyste jej vyjmuli.

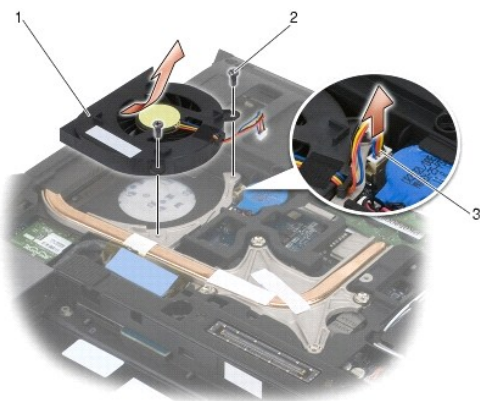

1	ventilátor	2	šrouby M2,5 x 5 mm (2)
3	kabel větráku		

---

### Montáž ventilátoru

**VAROVÁNÍ:** Než začnete následující postup, prostudujte si a dodržujte bezpečnostní pokyny dodané k počítači.

1. Zvedněte chlopeň na sestavě chladiče procesoru a šikmo vložte ventilátor.
2. Vyrovnajte otvory pro šrouby na ventilátoru s otvory pro šrouby na sestavě chladiče procesoru.
3. Namontujte oba šrouby M2,5 x 5 mm, které zajišťují ventilátor k sestavě chladiče procesoru.
4. Připojte kabel ventilátoru k systémové desce.
5. Připevněte spodní část sestavy základny (viz část [Demontáž dolní části sestavy základny](#)).
6. Postupujte podle pokynů v [Po práci s počítačem](#).

---

[Zpět na stránku s obsahem](#)



[Zpět na stránku s obsahem](#)

## FCM

Dell™ Latitude™ E6400 a E6400 ATG a Mobile Workstation Precision™ M2400 Servisní příručka

- [Demontáž karty FCM ze slotu WWAN/FCM](#)
- [Demontáž karty FCM ze slotu WPAN/UWB/FCM](#)
- [Montáž karty FCM](#)

**VAROVÁNÍ:** Než začnete provádět jakékoli operace popsané v této části, ujistěte se, že jsou splněny bezpečnostní pokyny uvedené v dokumentaci k počítači.

Karty FCM se také označují jako karty Mini-Card Intel® Turbo Memory a Intel Flash Cache Logic Chip. Kartu FCM lze nainstalovat do konektoru karet WWAN/FCM nebo WPAN/UWB/FCM.

**POZNÁMKA:** Tento modul je kompatibilní pouze s operačním systémem Microsoft® Windows Vista®.

### Demontáž karty FCM ze slotu WWAN/FCM

1. Postupujte podle pokynů v [Před manipulací uvnitř počítače](#).
2. Vyměňte spodní část sestavy základny (viz část [Demontáž dolní části sestavy základny](#)).
3. Demontujte šroub M2 x 3 mm. Kartu FCM lze vysunout v úhlu 45 stupňů.
4. Vysuňte kartu FCM z konektoru karty na systémové desce.

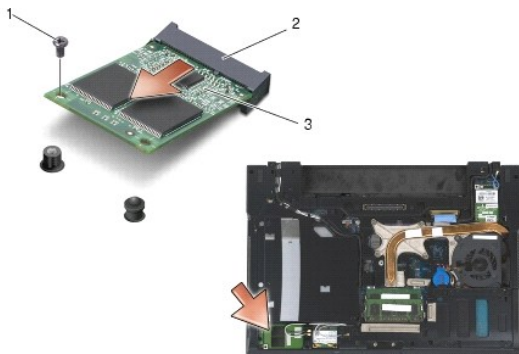

1	šroub M2 x 3 mm	2	konektor karty
3	FCM		

### Demontáž karty FCM ze slotu WPAN/UWB/FCM

1. Postupujte podle pokynů v [Práce na počítači](#).
2. Vyměňte spodní část sestavy základny (viz část [Demontáž dolní části sestavy základny](#)).
3. Demontujte šroub M2,5 x 5 mm z levého krytu závěsu, posuňte jej dopředu a vyjměte jej zvednutím.
4. Demontujte šroub M2 x 3 mm. Kartu FCM lze vysunout v úhlu 45 stupňů.
5. Vysuňte kartu FCM z konektoru karty na systémové desce.



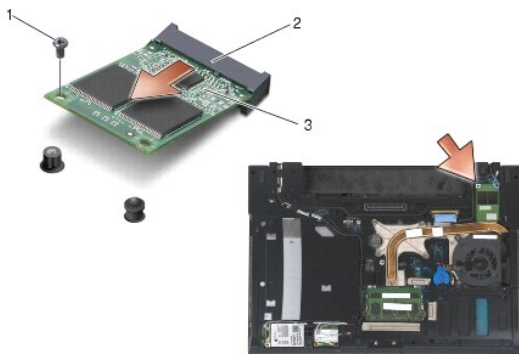

1	šroub M2 x 3 mm	2	konektor karty
3	FCM		

## Montáž karty FCM

- **UPOZORNĚNÍ:** Při instalaci tohoto modulu zkontrolujte, zda nejsou pod kartou anténní kabely. Umístěte anténní kabely do držáku vedle modulu. Instalujete-li modul přes tyto anténní kabely, můžete poškodit počítač.
- **UPOZORNĚNÍ:** Konektory jsou opatřeny výčnělkem, aby bylo zajištěno jejich správné připojení. Pokud ucítíte odpor, zkontrolujte konektory na modulu a základní desce a modul znovu vyrovnejte.
- **UPOZORNĚNÍ:** Kartu FCM lze nainstalovat do konektoru karet WWAN/FCM nebo WPAN/UWB/FCM. Použijte libovolný konektor karet, který je k dispozici. Pokud jsou volné oba konektory, použijte konektor karet WWAN/FCM, který je lépe přístupný.

1. Zasuňte kartu FCM do konektoru karty na systémové desce.
2. Zatlačte kartu FCM dolů a přidržte ji na svém místě.
3. Nasaďte šroub M2 x 3 mm.
4. Připevněte bezdrátové kabely:  
Instalujete-li kartu FCM do slotu WWAN/FCM, umístěte šedočerný a šedobílý anténní kabely do držáku vedle modulu.

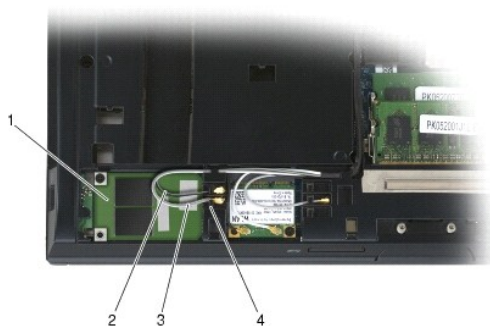

1	FCM	2	šedočerný anténní kabel
3	šedobílý anténní kabel	4	držák vedle modulu

Instalujete-li kartu FCM do slotu WPAN/UWB/FCM, umístěte modrý anténní kabel do držáku vedle modulu.

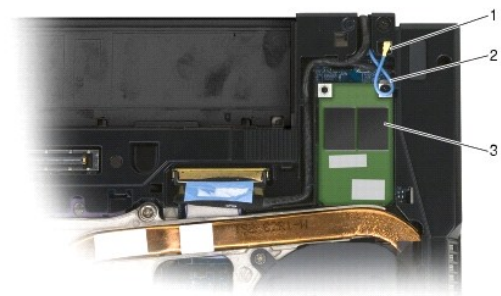

1	držák vedle modulu	2	modrý anténní kabel
3	FCM		

5. Připevněte spodní část sestavy základny (viz část [Montáž dolní části sestavy základny](#)).
6. Postupujte podle pokynů v [Po práci s počítačem](#).

---

[Zpět na stránku s obsahem](#)

[Zpět na stránku s obsahem](#)

## Pevný disk

Dell™ Latitude™ E6400 a E6400 ATG a Mobile Workstation Precision™ M2400 Servisní příručka

- [Demontáž pevného disku](#)
- [Výměna pevného disku](#)
- [Demontáž pevného disku 1,8" \(E6400 ATG\)](#)
- [Montáž pevného disku 1,8" \(E6400 ATG\)](#)
- [Demontáž modulárního pevného disku](#)
- [Montáž modulárního pevného disku](#)

**POZNÁMKA:** Společnost Dell nezaručuje kompatibilitu ani neposkytuje podporu pro pevné disky získané z jiných zdrojů než od společnosti Dell.

### Demontáž pevného disku

- ⚠ **VAROVÁNÍ:** Než začnete provádět jakékoli operace popsané v této části, ujistěte se, že jsou splněny bezpečnostní pokyny uvedené v dokumentaci k počítači.
- ⚠ **VAROVÁNÍ:** Nedotýkejte se kovového pouzdra pevného disku v případě, že jej vyjmete z počítače a disk je ještě horký.
- ⚠ **UPOZORNĚNÍ:** Abyste zabránili ztrátě dat, počítač před vyjmutím pevného disku vypněte. Nevyjímejte pevný disk, pokud je počítač zapnutý nebo v režimu spánku.
- ⚠ **UPOZORNĚNÍ:** Pevné disky jsou extrémně křehké. Při manipulaci s pevným diskem buďte velmi opatrní.

1. Postupujte podle pokynů v [Před manipulací uvnitř počítače](#).
2. Zavřete displej a otočte počítač dnem vzhůru.
3. Demontujte oba šrouby M3 x 3 mm.
4. Vysuňte pevný disk ze sestavy základny.



1	pevný disk	2	dolní část sestavy základny
3	šrouby M3 x 3 mm (2)		

5. Demontujte šroub M3 x 3 mm na předním krytu pevného disku.
6. Vyjměte přední kryt pevného disku.

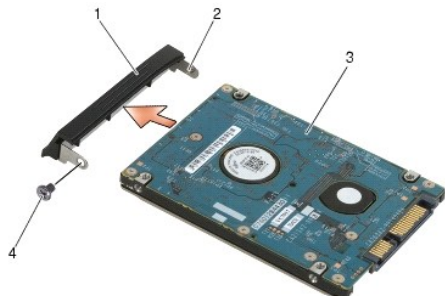

1	přední kryt pevného disku	2	kolík na držáku předního krytu
3	pevný disk	4	šroub M3 x 3 mm

## Výměna pevného disku

**VAROVÁNÍ:** Než začnete provádět jakékoli operace popsané v této části, ujistěte se, že jsou splněny bezpečnostní pokyny uvedené v dokumentaci k počítači.

**UPOZORNĚNÍ:** Pevné disky jsou extrémně křehké. Při manipulaci s pevným diskem buďte velmi opatrní.

**UPOZORNĚNÍ:** Pevným a rovnoměrným tlakem zasuňte pevný disk na místo. Nadměrná síla může způsobit poškození konektoru.

1. Podržte pevný disk tak, aby štítek směřoval dolů.
2. Umístěte kolík na jednom konci předního krytu do otvoru na pevném disku.
3. Na druhý konec předního krytu namontujte šroub M3 x 3 mm, kterým je přední kryt upevněn k pevnému disku.
4. Zasuňte pevný disk do přihrádky disku.
5. Namontujte oba šrouby M3 x 3 mm, kterými je pevný disk upevněn k sestavě základny.
6. Postupujte podle pokynů v [Po práci s počítačem](#).
7. Podle potřeby do počítače nainstalujte operační systém, ovladače a nástroje. Další informace najdete v *Instalační a stručné referenční příručce dodané s počítačem* nebo na adrese [support.dell.com](http://support.dell.com).

## Demontáž pevného disku 1,8" (E6400 ATG)

**VAROVÁNÍ:** Než začnete provádět jakékoli operace popsané v této části, ujistěte se, že jsou splněny bezpečnostní pokyny uvedené v dokumentaci k počítači.

**VAROVÁNÍ:** *Ne dotýkejte se kovového pouzdra pevného disku v případě, že jej vyjmete z počítače a disk je ještě horký.*

**UPOZORNĚNÍ:** Abyste zabránili ztrátě dat, počítač před vyjmutím pevného disku vypněte. Nevyjímejte pevný disk, pokud je počítač zapnutý nebo v režimu spánku.

**UPOZORNĚNÍ:** Pevné disky jsou extrémně křehké. Při manipulaci s pevným diskem buďte velmi opatrní.

1. Postupujte podle pokynů v [Práce na počítači](#).
2. Zavřete displej a otočte počítač dnem vzhůru.
3. Demontujte oba šrouby M3 x 3 mm.
4. Vysuňte pevný disk ze sestavy základny.

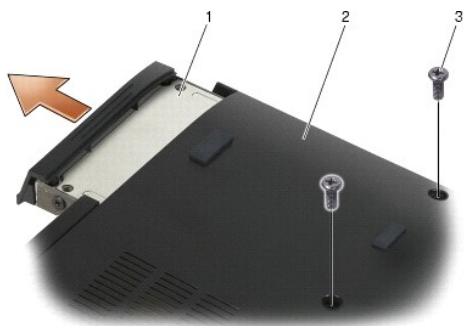

1	pevný disk	2	dolní část sestavy základny
3	šrouby M3 x 3 mm (2)		

- Demontujte šroub M3 x 3 mm na předním krytu pevného disku.
- Vyjměte přední kryt pevného disku.

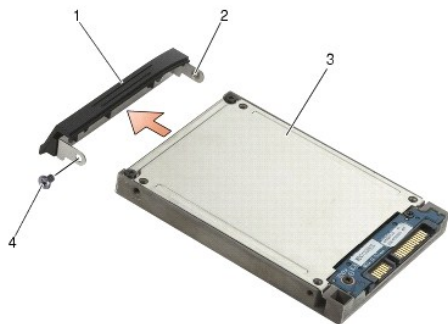

1	přední kryt pevného disku	2	kolík na držáku předního krytu
3	pevný disk	4	šroub M3 x 3 mm

- Demontujte oba šrouby M2,5 x 5 mm z krytu nosiče pevného disku.
- Zvedněte kryt našikmo a vysuňte jazýčky na krytu mimo nosič.

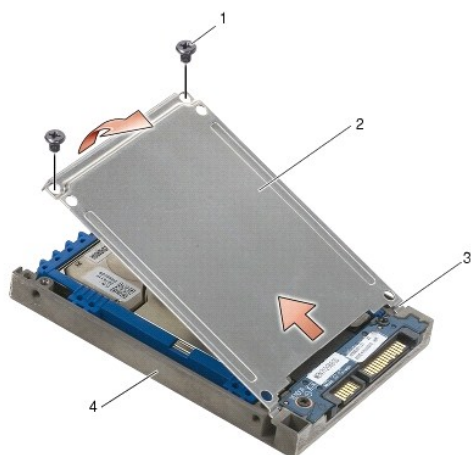

1	šrouby M2,5 x 5 mm (2)	2	kryt
3	jazýčky (2)	4	nosič pevného disku

- Zvedněte pevný disk našikmo a vysuňte jej z konektoru na nosiči pevného disku.

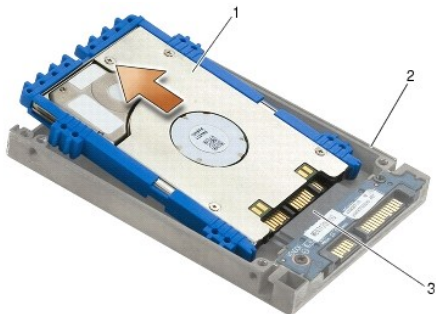

1	pevný disk	2	nosič pevného disku
3	konektor		

10. Zatáhněte za okraje modré zarážky, abyste ji sejmulí z pevného disku.

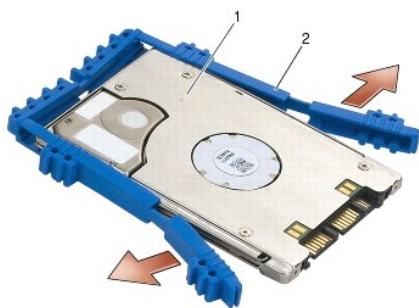

1	pevný disk	2	modrá zarážka
---	------------	---	---------------

## Montáž pevného disku 1,8" (E6400 ATG)

**VAROVÁNÍ:** Než začnete provádět jakékoli operace popsané v této části, ujistěte se, že jsou splněny bezpečnostní pokyny uvedené v dokumentaci k počítači.

- ➡ **UPOZORNĚNÍ:** Pevné disky jsou extrémně křehké. Při manipulaci s pevným diskem buďte velmi opatrní.
- ➡ **UPOZORNĚNÍ:** Pevným a rovnoměrným tlakem zasuňte pevný disk na místo. Nadměrná síla může způsobit poškození konektoru.
- ➡ **UPOZORNĚNÍ:** Horní a dolní část modré zarážky se liší. Horní část je plochá s jemnými hřebeny a dolní část má vyčnívající hřebeny. Když znovu nasazujete modrou zarážku kolem pevného disku, zkontrolujte, zda je horní část nasazena směrem nahoru. V opačném případě nelze dovřít kryt nosiče pevného disku.

1. Když horní část modré zarážky směřuje nahoru, umístěte její konec na zadní okraj pevného disku naproti konektoru. Potom napněte modrou zarážku kolem obou stran pevného disku.

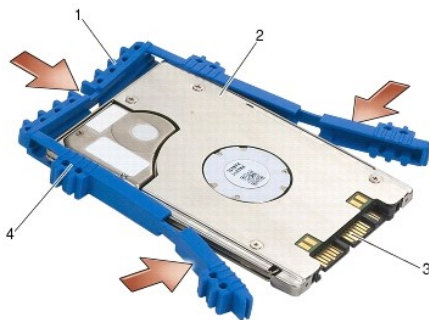

1	modrá zarážka	2	pevný disk
3	konektor	4	horní část modré zarážky

- Šíkmo umístěte pevný disk do nosiče.
- Připojte pevný disk ke konektoru v nosiči.

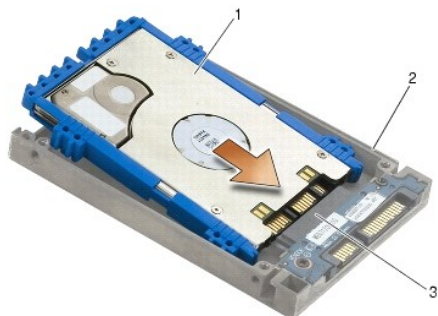

1	pevný disk	2	nosič pevného disku
3	konektor		

- Posuňte jazýčky na krytu pod hranu na nosiči pevného disku.
- Namontujte oba šrouby M2,5 x 5 mm.

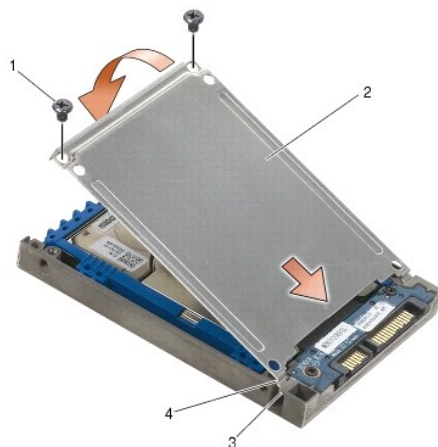

1	šrouby M2,5 x 5 mm	2	kryt
3	hrana na nosiči pevného disku (2)	4	jazýčky (2)

- Umístěte kolík na jednom konci předního krytu do otvoru na pevném disku.
- Na druhý konec předního krytu namontujte šroub M3 x 3 mm, kterým je přední kryt upevněn k pevnému disku.
- Zasuňte pevný disk do přihrádky disku.
- Namontujte oba šrouby M3 x 3 mm, kterými je pevný disk upevněn k sestavě základny.
- Postupujte podle pokynů v [Po práci s počítačem](#).
- Podle potřeby do počítače nainstalujte operační systém, ovladače a nástroje. Další informace najdete v *Instalační a stručné referenční příručce dodané s počítačem* nebo na *webové stránce na adrese [support.dell.com](http://support.dell.com)*.

## Demontáž modulárního pevného disku

**VAROVÁNÍ:** Než začnete provádět jakékoli operace popsané v této části, ujistěte se, že jsou splněny bezpečnostní pokyny uvedené v dokumentaci k počítači.

**VAROVÁNÍ:** *Nedotýkejte se kovového pouzdra pevného disku v případě, že jej vyjmete z počítače a disk je ještě horký.*

**UPOZORNĚNÍ:** Abyste zabránili ztrátě dat, počítač před vyjmutím pevného disku vypněte. Nevyjímejte pevný disk, pokud je počítač zapnutý nebo v režimu spánku.

**UPOZORNĚNÍ:** Pevné disky jsou extrémně křehké. Při manipulaci s pevným diskem buďte velmi opatrní.

1. Postupujte podle pokynů v [Práce na počítači](#).
2. Otočte počítač spodní stranou vzhůru.
3. Pokud má počítač v modulární jednotce bezpečnostní šroub, vyšroubujte jej.
4. Otevřete jednotku stisknutím uvolňovací západky.
5. Pomocí uvolňovací západky vysuňte jednotku ven z modulární zásuvky.

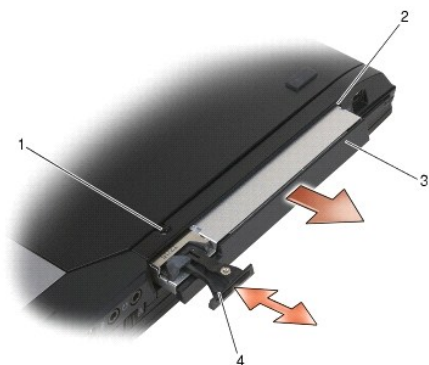

1	bezpečnostní šroub	2	modulární zásuvka
3	modulární jednotka	4	uvolňovací západka

6. Demontujte šroub M2,5 x 5 mm, který zajišťuje uvolňovací západku.
7. Vysuňte uvolňovací západku mimo její nosič.



1	uvolňovací západka	2	nosič uvolňovací západky
3	šroub M2,5 x 5 mm		

8. Demontujte šroub M2,5 x 5 mm, který zajišťuje nosič uvolňovací západky.
9. Vysuňte nosič uvolňovací západky mimo nosič pevného disku.





1	šroub M2,5 x 5 mm	2	nosič uvolňovací západky
3	nosič pevného disku		

10. Demontujte všechny tři šrouby M2,5 x 5 mm z krytu nosiče pevného disku.

11. Šíkmo zvedněte a odstraňte kryt.

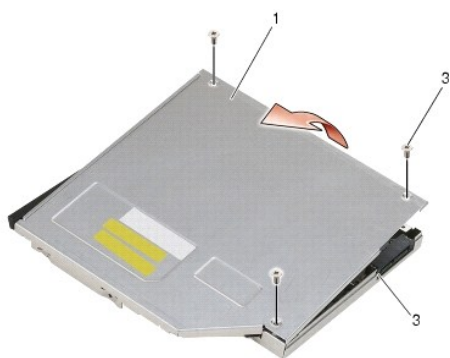

1	kryt	2	šrouby M2,5 x 5 (3)
3	nosič pevného disku		

12. Demontujte všechny čtyři šrouby M2,5 x 5 z držáku pevného disku.

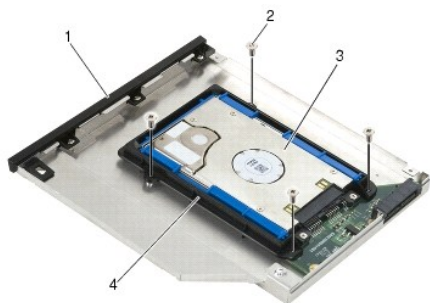

1	nosič pevného disku	2	šrouby M2,5 x 5 mm (4)
3	pevný disk	4	držák pevného disku

13. Šíkmo zvedněte pevný disk a odpojte jej od nosiče pevného disku.

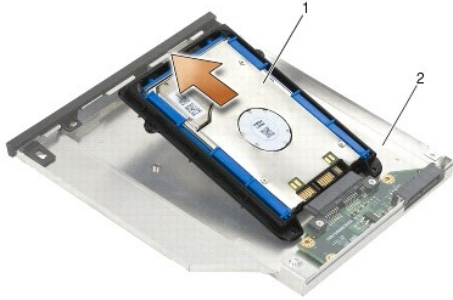

1	pevný disk	2	nosič pevného disku
---	------------	---	---------------------

14. Zvedněte konec pevného disku s konektorem a vyjměte pevný disk z jeho držáku.



1	pevný disk	2	konektor
3	držák pevného disku		

15. Zatáhněte za okraje modré zarážky, abyste ji sejmuli z pevného disku.

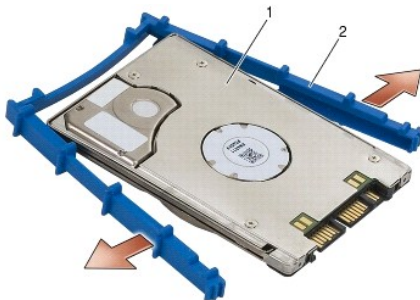

1	pevný disk	2	modrá zarážka
---	------------	---	---------------

## Montáž modulárního pevného disku

**VAROVÁNÍ:** Než začnete provádět jakékoli operace popsané v této části, ujistěte se, že jsou splněny bezpečnostní pokyny uvedené v dokumentaci k počítači.

- ➡ **UPOZORNĚNÍ:** Pevné disky jsou extrémně křehké. Při manipulaci s pevným diskem buďte velmi opatrní.
- ➡ **UPOZORNĚNÍ:** Pevným a rovnoměrným tlakem zasuňte pevný disk na místo. Nadměrná síla může způsobit poškození konektoru.
- ➡ **UPOZORNĚNÍ:** Horní a dolní část modré zarážky se liší. Horní část má vyčnívající hřebeny a dolní část je plošší s jemnými hřebeny. Když znovu nasazujete modrou zarážku kolem pevného disku, zkontrolujte, zda je horní část nasazena směrem nahoru.

1. Když horní část modré zarážky směřuje nahoru, umístěte její konec na zadní okraj pevného disku naproti konektoru. Potom napněte modrou zarážku kolem obou stran pevného disku.

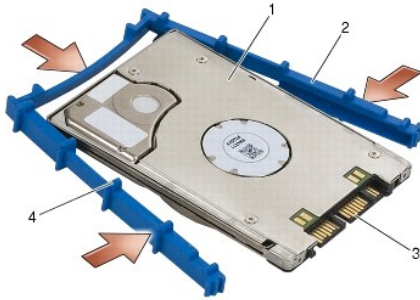

1	pevný disk	2	modrá zarážka
3	konektor	4	horní část modré zarážky

- Umístěte konec, který je naproti konektoru pevného disku, do držáku pevného disku a zkontrolujte, zda je pevný disk správně upevněn ve všech rozích držáku.
- Položte pevný disk do držáku pevného disku.

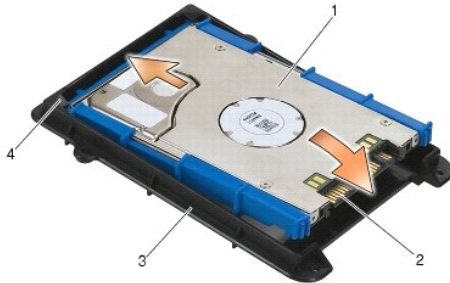

1	pevný disk	2	konektor
3	držák pevného disku	4	roh držáku pevného disku (2)

- Šíkmo umístěte pevný disk do nosiče.
- Připojte pevný disk ke konektoru v nosiči a položte pevný disk do nosiče.



1	pevný disk	2	nosič pevného disku
3	konektor		

- Namontujte všechny čtyři šrouby M2,5 x 5 mm do držáku pevného disku.

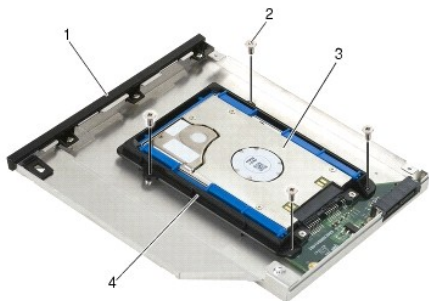

1	nosič pevného disku	2	šrouby M2,5 x 5 mm (4)
3	pevný disk	4	držák pevného disku

7. Připojte bok krytu v místě zešikmení a zkontrolujte, zda jazýčky na krytu správně zapadají do vrubů na nosiči.

8. Nasaďte kryt na místo a namontujte všechny tři šrouby M2,5 x 5 mm.

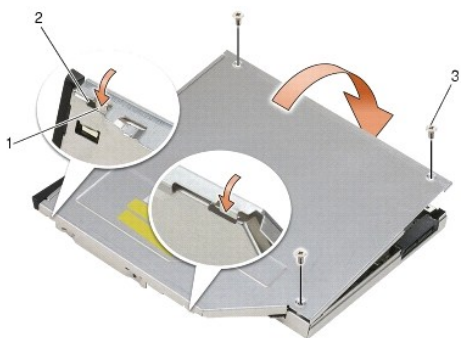

1	vruby na nosiči pevného disku	2	jazýčky na krytu nosiče
3	šrouby M2,5 x 5 (3)		

9. Zasuňte nosič uvolňovací západky do nosiče pevného disku.

10. Namontujte šroub M2,5 x 5 mm, který zajišťuje nosič uvolňovací západky.



1	šroub M2,5 x 5 mm	2	nosič uvolňovací západky
3	nosič pevného disku		

11. Zasuňte uvolňovací západku do nosiče pevného disku.

12. Namontujte šroub M2,5 x 5 mm, který zajišťuje uvolňovací západku.



1	uvolňovací západka	2	nosič pevného disku
3	šroub M2,5 x 5 mm		

13. Zasuňte nosič pevného disku do modulární zásuvky.
14. Zasuňte uvolňovací západku, abyste upevnili nosič na místě.

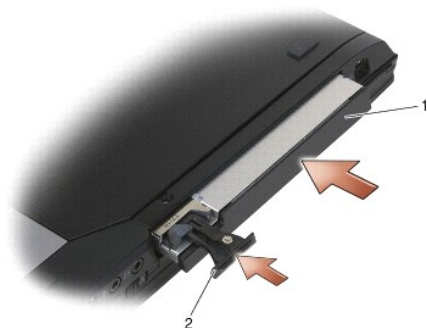

1	nosič pevného disku	2	uvolňovací západka
---	---------------------	---	--------------------

15. Pokud má počítač v modulární jednotce bezpečnostní šroub, našroubujte jej.
16. Postupujte podle pokynů v [Po práci s počítačem](#).
17. Podle potřeby do počítače nainstalujte operační systém, ovladače a nástroje. Další informace najdete v *Instalační a stručné referenční příručce dodané s počítačem* nebo na *webové stránce na adrese [support.dell.com](http://support.dell.com)*.

---

[Zpět na stránku s obsahem](#)

[Zpět na stránku s obsahem](#)

## Kryty závěsu

Dell™ Latitude™ E6400 a E6400 ATG a Mobile Workstation Precision™ M2400 Servisní příručka

- [Demontáž krytů závěsu](#)
- [Montáž krytů závěsu](#)

---

### Demontáž krytů závěsu

**VAROVÁNÍ:** Než začnete provádět jakékoli operace popsané v této části, ujistěte se, že jsou splněny bezpečnostní pokyny uvedené v dokumentaci k počítači.

Kryty závěsu nelze zaměňovat. Levý kryt chrání konektor DisplayPort a pravý kryt chrání síťový konektor RJ-45.

1. Postupujte podle pokynů v [Před manipulací uvnitř počítače](#).
2. Vyměňte spodní část sestavy základny (viz část [Demontáž dolní části sestavy základny](#)).
3. Demontujte z obou krytů závěsu šrouby M2,5 x 5 mm.
4. Posuňte oba kryty závěsu dopředu a vyjměte je zvednutím.

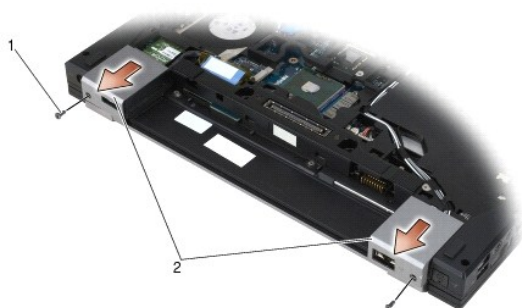

1	Šrouby M2,5 x 5 mm (2)	2	kryty závěsu
---	------------------------	---	--------------

---

### Montáž krytů závěsu

1. Posuňte levý kryt závěsu přes konektor DisplayPort a posuňte pravý kryt závěsu přes síťový konektor RJ-45.
2. Namontujte šrouby M2,5 x 5 mm obou krytů závěsu.
3. Připevněte spodní část sestavy základny (viz část [Montáž dolní části sestavy základny](#)).
4. Postupujte podle pokynů v [Po práci s počítačem](#).

[Zpět na stránku s obsahem](#)

## Klávesnice

Dell™ Latitude™ E6400 a E6400 ATG a Mobile Workstation Precision™ M2400 Servisní příručka

- [Demontáž klávesnice](#)
- [Montáž klávesnice](#)

### Demontáž klávesnice

**VAROVÁNÍ:** Než začnete provádět jakékoli operace popsané v této části, ujistěte se, že jsou splněny bezpečnostní pokyny uvedené v dokumentaci k počítači.

1. Postupujte podle pokynů v [Před manipulací uvnitř počítače](#).
2. Demontujte kryt diody LED (viz [Demontáž krytu diody LED](#)).
3. Demontujte oba šrouby M2 x 3 mm na horní straně klávesnice.

**UPOZORNĚNÍ:** Tlačítka klávesnice jsou křehká, lze je lehce uvolnit a jejich výměna je poměrně časově náročná. Při demontáži a manipulaci s klávesnicí proto pracujte velmi opatrně.

4. Pomocí ouška jemně zvedněte horní část klávesnice a poté zatáhněte zpět, abyste klávesnici odpojili.

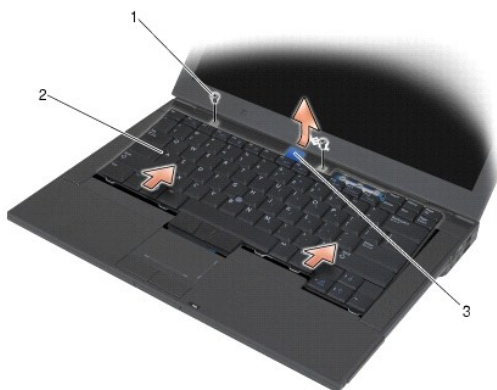

1	šrouby M2 x 3 mm (2)	2	klávesnice
3	ouško pro vysunutí		

### Montáž klávesnice

**VAROVÁNÍ:** Než začnete provádět jakékoli operace popsané v této části, ujistěte se, že jsou splněny bezpečnostní pokyny uvedené v dokumentaci k počítači.

**UPOZORNĚNÍ:** Tlačítka klávesnice jsou křehká, lze je lehce uvolnit a jejich výměna je poměrně časově náročná. Při demontáži a manipulaci s klávesnicí proto pracujte velmi opatrně.

1. Podržte horní část klávesnice těsně nad počítačem, šikmo zasuňte dolní část klávesnice do počítače a upevněte jazýčky a konektor klávesnice na dolní straně klávesnice pod vnitřní přední hranou opěrky zápěstí.
2. Pečlivě stiskněte klávesnici na obou stranách, aby zapadla na místo.
3. Namontujte oba šrouby M2 x 3 na horní straně klávesnice.

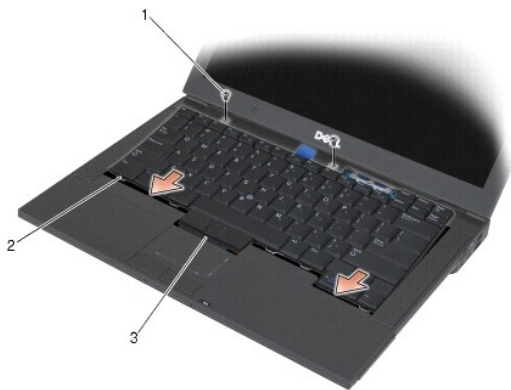

1	Šrouby M2 x 3 mm (2)	2	jazyčky (5)
3	Konektor klávesnice		

4. Namontujte kryt diody LED (viz [Montáž krytu diody LED](#)).
5. Postupujte podle pokynů v [Po práci s počítačem](#).

---

[Zpět na stránku s obsahem](#)



[Zpět na stránku s obsahem](#)

## Kryt diody LED

Dell™ Latitude™ E6400 a E6400 ATG a Mobile Workstation Precision™ M2400 Servisní příručka

- [Demontáž krytu diody LED](#)
- [Montáž krytu diody LED](#)

### Demontáž krytu diody LED

**VAROVÁNÍ:** Než začnete provádět jakékoli operace popsané v této části, ujistěte se, že jsou splněny bezpečnostní pokyny uvedené v dokumentaci k počítači.

1. Postupujte podle pokynů v [Před manipulací uvnitř počítače](#).
2. Na přihrádce baterie najdete jazýčky, které zajišťují kryt diody LED k horní části počítače.
3. Pomocí plastové jehly jemně zatlačte na jazýčky, abyste uvolnili kryt diody LED.



1 jazýčky (3) 2 přihrádka baterie

4. Otočte počítač horní stranou nahoru, otevřete displej a vyjměte kryt diody LED.



1 kryt diody LED

### Montáž krytu diody LED

**VAROVÁNÍ:** Než začnete provádět jakékoli operace popsané v této části, ujistěte se, že jsou splněny bezpečnostní pokyny uvedené v dokumentaci k počítači.

1. Vkládejte kryt diody LED šikmo a postupně jej uchyťte k jednotlivým jazýčkům.
2. Postupujte podle pokynů v [Po práci s počítačem](#).

---

[Zpět na stránku s obsahem](#)

[Zpět na stránku s obsahem](#)

## Paměť



Dell™ Latitude™ E6400 a E6400 ATG a Mobile Workstation Precision™ M2400 Servisní příručka

- [Demontáž paměťového modulu](#)
- [Instalace paměťového modulu](#)

Počítač má dvě přístupné patice pro moduly SODIMM. Instalovanou paměť můžete rozšířit přidáním dalších paměťových modulů do základní desky. V části „Technické údaje“ ve *Stručné referenční příručce* najdete další informace o pamětech podporovaných vaším počítačem. Instalujte pouze paměťové moduly vyrobené pro váš počítač.

 **POZNÁMKA:** Na paměťové moduly zakoupené od společnosti Dell se vztahuje záruka poskytovaná na počítač.

### Demontáž paměťového modulu

-  **VAROVÁNÍ:** Než začnete provádět jakékoli operace popsané v této části, ujistěte se, že jsou splněny bezpečnostní pokyny uvedené v dokumentaci k počítači.
-  **UPOZORNĚNÍ:** Jsou-li nainstalovány dva paměťové moduly, musíte nejdříve vyjmout horní paměťový modul, abyste se dostali k dolnímu paměťovému modulu.

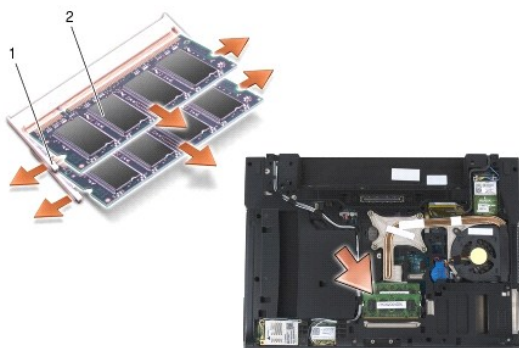

1. Postupujte podle pokynů v [Před manipulací uvnitř počítače](#).
2. Vyjměte spodní část sestavy základny (viz část [Demontáž dolní části sestavy základny](#)).

-  **UPOZORNĚNÍ:** Abyste zabránili poškození slotu paměťového modulu, nepoužívejte nástroje k roztažení zajišťovacích spon paměťového modulu.
3. Prsty opatrně roztáhněte zajišťovací spony na každém konci paměťového modulu tak, aby modul lehce vypadnul.
  4. Vyjměte paměťový modul z konektoru.



1	zajišťovací spony (2)	2	paměťový modul
---	-----------------------	---	----------------

### Instalace paměťového modulu

-  **VAROVÁNÍ:** Než začnete provádět jakékoli operace popsané v této části, ujistěte se, že jsou splněny bezpečnostní pokyny uvedené v dokumentaci k počítači.
-  **UPOZORNĚNÍ:** Instalujete-li dva paměťové moduly, musíte nejdříve nainstalovat dolní paměťový modul.

1. Umístěte modul pod úhlem 45 stupňů a zarovnejte vrub na modulu s jazýčkem na konektoru.

 **POZNÁMKA:** Pokud paměťový modul nebude nainstalován správně, počítač se nemusí spustit. Pro tuto chybu neexistuje žádná chybová zpráva.

2. Zatlačte na modul, aby zapadl na své místo. Pokud modul nezapadne na místo, vyjměte jej a nainstalujte znovu.

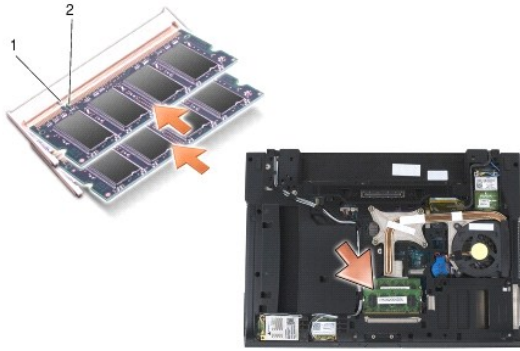

1	jazyček	2	vrub
---	---------	---	------

3. Připevněte spodní část sestavy základny (viz část [Montáž dolní části sestavy základny](#)).
4. Postupujte podle pokynů v [Po práci s počítačem](#).

Počítač při startu nalezne další paměť a automaticky zaktualizuje informace o konfiguraci systému. Potvrzení kapacity paměti nainstalované v počítači:

1. V systému Windows XP klepněte pravým tlačítkem myši na ikonu **Tento počítač** na ploše. Klepněte na příkaz **Vlastnosti**→ **Obecné**.
1. V systému Windows Vista klepněte na položku **Start**  → **Nápověda a podpora**→ **Systémové informace Dell**.

---

[Zpět na stránku s obsahem](#)

[Zpět na stránku s obsahem](#)

## Modem

Dell™ Latitude™ E6400 a E6400 ATG a Mobile Workstation Precision™ M2400 Servisní příručka

- [Demontáž modemu](#)
- [Výměna modemu](#)

---

### Demontáž modemu

**VAROVÁNÍ:** Než začnete následující postup, prostudujte si a dodržujte bezpečnostní pokyny dodané k počítači.

1. Postupujte podle pokynů v [Před manipulací uvnitř počítače](#).
2. Demontujte kryt diody LED (viz [Demontáž krytu diody LED](#)).
3. Demontujte klávesnici ([Demontáž klávesnice](#)).
4. Vyjměte z modemu šroub M2 x 3 mm.
5. Pomocí ouška vysuňte modem z karty I/O.
6. Odpojte kabel od modemu.

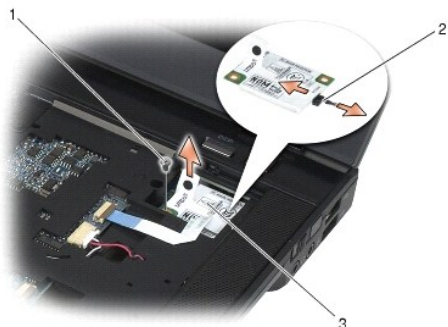

1	šroub M2 x 3 mm	2	kabel modemu
3	modem		

---

### Výměna modemu

**VAROVÁNÍ:** Než začnete následující postup, prostudujte si a dodržujte bezpečnostní pokyny dodané k počítači.

1. Připojte kabel k modemu.
  2. Pomocí otvoru pro šroub zarovnejte modem s konektorem na kartě I/O.
  3. Stiskněte na modemu oblast označenou „Press Here“, abyste jej připojili ke kartě I/O.
  4. Pomocí šroubu M2 x 3 mm upevněte modem ke kartě I/O.
  5. Namontujte klávesnici ([Montáž klávesnice](#)).
  6. Namontujte kryt diody LED (viz [Montáž krytu diody LED](#)).
  7. Postupujte podle pokynů v [Po práci s počítačem](#).
-

[Zpět na stránku s obsahem](#)

[Zpět na stránku s obsahem](#)

## Modulární jednotka

Dell™ Latitude™ E6400 a E6400 ATG a Mobile Workstation Precision™ M2400 Servisní příručka

- [Demontáž modulární jednotky](#)
- [Montáž modulární jednotky](#)

Modulární jednotka umožňuje umístit buď druhý pevný disk, optickou jednotku, nebo prázdnou zásuvku na cesty.

### Demontáž modulární jednotky

**VAROVÁNÍ:** Než začnete provádět jakékoli operace popsané v této části, ujistěte se, že jsou splněny bezpečnostní pokyny uvedené v dokumentaci k počítači.

**POZNÁMKA:** Bezpečnostní šroub na modulární jednotce je volitelný a nemusí být v počítači nainstalován.

1. Postupujte podle pokynů v [Před manipulací uvnitř počítače](#).
2. Otočte počítač spodní stranou vzhůru.
3. Pokud má počítač v modulární jednotce bezpečnostní šroub, vyšroubujte jej.
4. Otevřete jednotku stisknutím uvolňovací západky.
5. Pomocí uvolňovací západky vysuňte jednotku ven z modulární zásuvky.

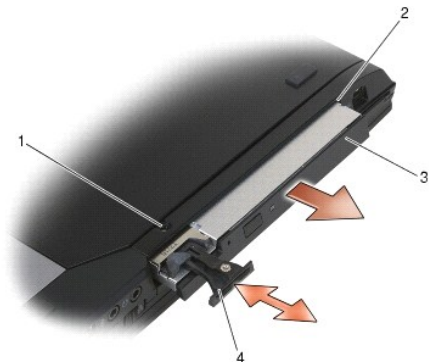

1	bezpečnostní šroub	2	modulární zásuvka
3	modulární jednotka	4	uvolňovací západka

### Montáž modulární jednotky

**VAROVÁNÍ:** Než začnete provádět jakékoli operace popsané v této části, ujistěte se, že jsou splněny bezpečnostní pokyny uvedené v dokumentaci k počítači.

**POZNÁMKA:** Bezpečnostní šroub na modulární jednotce je volitelný a nemusí být v počítači nainstalován.

1. Zasuňte jednotku do modulární zásuvky.
2. Pokud má počítač v modulární jednotce bezpečnostní šroub, našroubujte jej.
3. Postupujte podle pokynů v [Po práci s počítačem](#).

[Zpět na stránku s obsahem](#)

[Zpět na stránku s obsahem](#)

## Sestava opěrky rukou

Dell™ Latitude™ E6400 a E6400 ATG a Mobile Workstation Precision™ M2400 Servisní příručka

- [Demontáž sestavy opěrky rukou](#)
- [Montáž sestavy opěrky rukou](#)

### Demontáž sestavy opěrky rukou

**VAROVÁNÍ:** Než začnete následující postup, prostudujte si a dodržujte bezpečnostní pokyny dodané k počítači.

1. Dodržujte pokyny uvedené v části [Před manipulací uvnitř počítače](#).
2. Vyměňte spodní část sestavy základny (viz část [Demontáž dolní části sestavy základny](#)).
3. Demontujte sestavu odvodu tepla (viz [Demontáž sestavy chladiče procesoru](#)).
4. Demontujte kryty závěsu (viz [Demontáž krytů závěsu](#)).
5. Demontujte modulární jednotku (viz [Demontáž modulární jednotky](#)).
6. Demontujte sestavu displeje (viz [Demontáž sestavy displeje \(E6400 a M2400\)](#) nebo [Demontáž sestavy displeje \(E6400 ATG\)](#)).
7. Demontujte kryt diody LED (viz [Demontáž krytu diody LED](#)).
8. Demontujte klávesnici (viz část [Demontáž klávesnice](#)).
9. Demontujte mřížku pravého reproduktoru (viz [Demontáž mřížky pravého reproduktoru/sestavy čtečky otisků prstů](#)).
10. Otočte počítač dnem vzhůru a vyjměte sedm šroubů M2,5 x 5 mm.



1 šrouby M2,5 x 5 mm (7)

11. Otočte počítač horní stranou nahoru a vyjměte čtyři šrouby M2,5 x 5 mm označené „P“.
12. Odpojte od systémové desky kabel bezdrátového přepínače, kabel reproduktoru a kabel dotykové podložky.
13. Zvednutím kabelu dotykové podložky odkryjte níže umístěný bezkontaktní kabel karet Smart Card. Odpojte bezkontaktní kabel karet Smart Card od systémové desky.
- **UPOZORNĚNÍ:** K oddělení opěrky rukou od počítače nevyvíjejte přílišnou sílu. Pokud se setkáte s odporem, opatrně opěrku *ohněte* nebo na ni přitlačte rukou, případně ji přitlačujte postupně podél okraje, směrem od místa odporu, dokud se opěrka neuvolní.
14. Zvedněte levou stranu opěrky rukou a zatlačte na její pravou stranu, abyste uvolnili jazýčky opěrky od sestavy základny. Vytáhněte opěrku rukou směrem dopředu a opatrně ji zvedněte z počítače.



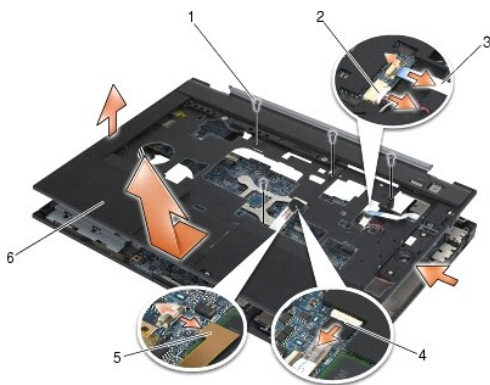

1	šrouby M2,5 x 5 mm (4)	2	kabel reproduktoru
3	kabel bezdrátového přepínače	4	kabel dotykové podložky
5	bezkontaktní kabel karet Smart Card	6	Opěrka rukou

## Montáž sestavy opěrky rukou

**VAROVÁNÍ:** Než začnete následující postup, prostudujte si a dodržujte bezpečnostní pokyny dodané k počítači.

1. Držte opěrku rukou šikmo a připojte k počítači její přední část, aby zapadla ve všech bodech.
2. Položte levou stranu a zkontrolujte, zda zapadla na místo.
3. Připojte k systémové desce bezkontaktní kabel karet Smart Card, kabel dotykové podložky, kabel reproduktoru a kabel bezdrátového přepínače.
4. Namontujte čtyři šrouby M2,5 x 5 mm do otvorů označených „P“.
5. Otočte počítač dnem vzhůru a nasadte sedm šroubů M2,5 x 5,5 mm do základny počítače.
6. Namontujte mřížku pravého reproduktoru (viz [Montáž mřížky pravého reproduktoru/sestavy čtečky otisků prstů](#)).
7. Připojte klávesnici (viz část [Montáž klávesnice](#)).
8. Namontujte kryt diody LED (viz [Montáž krytu diody LED](#)).
9. Namontujte sestavu displeje (viz [Montáž sestavy displeje \(E6400 a M2400\)](#) nebo [Montáž sestavy displeje \(E6400 ATG\)](#)).
10. Namontujte modulární jednotku (viz [Montáž modulární jednotky](#)).
11. Namontujte kryty závěsu (viz [Montáž krytů závěsu](#)).
12. Namontujte sestavu odvodu tepla (viz [Montáž sestavy chladiče procesoru](#)).
13. Připevněte spodní část sestavy základny (viz část [Montáž dolní části sestavy základny](#)).
14. Postupujte podle pokynů v [Po práci s počítačem](#).

[Zpět na stránku s obsahem](#)

[Zpět na stránku s obsahem](#)

## Stejnsměrný napájecí kabel

Dell™ Latitude™ E6400 a E6400 ATG a Mobile Workstation Precision™ M2400 Servisní příručka

- [Demontáž stejnosměrného napájecího kabelu](#)
- [Montáž stejnosměrného napájecího kabelu](#)

### Demontáž stejnosměrného napájecího kabelu

**VAROVÁNÍ:** Než začnete následující postup, prostudujte si a dodržujte bezpečnostní pokyny dodané k počítači.

1. Dodržujte pokyny uvedené v části [Před manipulací uvnitř počítače](#).
2. Vyměňte spodní část sestavy základny (viz část [Demontáž dolní části sestavy základny](#)).
3. Vyměňte pevný disk (viz [Demontáž pevného disku](#)).
4. Demontujte modulární jednotku (viz [Demontáž modulární jednotky](#)).
5. Demontujte kryty závěsu (viz [Demontáž krytů závěsu](#)).
6. Demontujte sestavu odvodu tepla (viz [Demontáž sestavy chladiče procesoru](#)).
7. Demontujte sestavu displeje (viz [Demontáž sestavy displeje \(E6400 a M2400\)](#) nebo [Demontáž sestavy displeje \(E6400 ATG\)](#)).
8. Demontujte kryt diody LED (viz [Demontáž krytu diody LED](#)).
9. Demontujte klávesnici (viz část [Demontáž klávesnice](#)).
10. Demontujte mřížku pravého reproduktoru (viz [Demontáž mřížky pravého reproduktoru/sestavu čtečky otisků prstů](#)).
11. Demontujte sestavu opěrky rukou (viz [Demontáž sestavy opěrky rukou](#)).
12. Vyměňte klec pro karty (viz [Demontáž klece karet](#)).
13. Vyměňte základní desku (viz [Demontáž sestavy základní desky](#)). Nedemontujte ze systémové desky bezdrátové karty Mini-Card, paměťové moduly ani procesor.
14. Vytáhněte stejnosměrný napájecí kabel ze sestavy základny a vyjměte jej.



1 konektor stejnosměrného napájení	2 kabel stejnosměrného napájecího modulu
------------------------------------	------------------------------------------

### Montáž stejnosměrného napájecího kabelu

**VAROVÁNÍ:** Než začnete následující postup, prostudujte si a dodržujte bezpečnostní pokyny dodané k počítači.

1. Umístěte stejnosměrný napájecí kabel do sestavy základny a zarovnejte vodička na okrajích konektoru se základnou.
2. Natáhněte stejnosměrný napájecí kabel do sestavy základny.

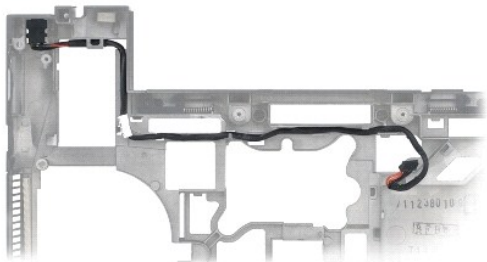

3. Nasaďte základní desku (viz [Montáž sestavy základní desky](#)).
4. Namontujte klec pro karty (viz [Montáž klece karet](#)).
5. Namontujte sestavu opěrky rukou (viz [Montáž sestavy opěrky rukou](#)).
6. Namontujte mřížku pravého reproduktoru (viz [Montáž mřížky pravého reproduktoru/sestavy čtečky otisků prstů](#)).
7. Připojte klávesnici (viz část [Montáž klávesnice](#)).
8. Namontujte kryt diody LED (viz [Montáž krytu diody LED](#)).
9. Namontujte sestavu displeje (viz [Montáž sestavy displeje \(E6400 a M2400\)](#) nebo [Montáž sestavy displeje \(E6400 ATG\)](#)).
10. Namontujte sestavu odvodu tepla (viz [Montáž sestavy chladiče procesoru](#)).
11. Namontujte kryty závěsu (viz [Montáž krytů závěsu](#)).
12. Namontujte modulární jednotku (viz [Montáž modulární jednotky](#)).
13. Namontujte pevný disk (viz [Výměna pevného disku](#)).
14. Postupujte podle pokynů v [Po práci s počítačem](#).

---

[Zpět na stránku s obsahem](#)

[Zpět na stránku s obsahem](#)

## Konektor modemu RJ-11

Dell™ Latitude™ E6400 a E6400 ATG a Mobile Workstation Precision™ M2400 Servisní příručka

- [Demontáž konektoru modemu RJ-11](#)
- [Montáž konektoru modemu RJ-11](#)

---

### Demontáž konektoru modemu RJ-11

**VAROVÁNÍ:** Než začnete následující postup, prostudujte si a dodržujte bezpečnostní pokyny dodané k počítači.

1. Postupujte podle pokynů v [Před manipulací uvnitř počítače](#).
2. Vyjměte spodní část sestavy základny (viz část [Demontáž dolní části sestavy základny](#)).
3. Demontujte sestavu odvodu tepla (viz [Demontáž sestavy chladiče procesoru](#)).
4. Demontujte kryty závěsu (viz [Demontáž krytů závěsu](#)).
5. Demontujte modulární jednotku (viz [Demontáž modulární jednotky](#)).
6. Demontujte sestavu displeje (viz [Demontáž sestavy displeje \(E6400 a M2400\)](#) nebo [Demontáž sestavy displeje \(E6400 ATG\)](#)).
7. Demontujte kryt diody LED (viz [Demontáž krytu diody LED](#)).
8. Demontujte klávesnici (viz část [Demontáž klávesnice](#)).
9. Demontujte mřížku pravého reproduktoru (viz [Demontáž mřížky pravého reproduktoru/sestavy čtečky otisků prstů](#)).
10. Demontujte sestavu opěrky rukou ([Demontáž sestavy opěrky rukou](#)).
11. Demontujte modem (viz [Demontáž modemu](#)).
12. Zvedněte konektor modemu RJ-11 ze sestavy základny.



1	Konektor modemu RJ-11	
---	-----------------------	--

---

### Montáž konektoru modemu RJ-11

**VAROVÁNÍ:** Než začnete následující postup, prostudujte si a dodržujte bezpečnostní pokyny dodané k počítači.

1. Umístěte konektor modemu RJ-11 do sestavy základny a zarovnejte vodička na okrajích konektoru se základnou.

2. Namontujte modem (viz [Výměna modemu](#)).
3. Namontujte sestavu opěrky rukou ([Montáž sestavy opěrky rukou](#)).
4. Namontujte mřížku pravého reproduktoru (viz [Montáž mřížky pravého reproduktoru/sestavy čtečky otisků prstů](#)).
5. Připojte klávesnici (viz část [Montáž klávesnice](#)).
6. Namontujte kryt diody LED (viz [Montáž krytu diody LED](#)).
7. Namontujte sestavu displeje (viz [Montáž sestavy displeje \(F6400 a M2400\)](#) nebo [Montáž sestavy displeje \(F6400 ATG\)](#)).
8. Namontujte modulární jednotku (viz [Montáž modulární jednotky](#)).
9. Namontujte kryty závěsu (viz [Montáž krytů závěsu](#)).
10. Namontujte sestavu odvodu tepla (viz [Montáž sestavy chladiče procesoru](#)).
11. Připevněte spodní část sestavy základny (viz část [Montáž dolní části sestavy základny](#)).
12. Postupujte podle pokynů v [Po práci s počítačem](#).

---

[Zpět na stránku s obsahem](#)

[Zpět na stránku s obsahem](#)

## Mřížka pravého reproduktoru/sestava čtečky otisků prstů

Dell™ Latitude™ E6400 a E6400 ATG a Mobile Workstation Precision™ M2400 Servisní příručka

- [Demontáž mřížky pravého reproduktoru/sestavy čtečky otisků prstů](#)
- [Montáž mřížky pravého reproduktoru/sestavy čtečky otisků prstů](#)

 **POZNÁMKA:** Čtečka otisků prstů je volitelná a nemusí být v počítači nainstalována.

### Demontáž mřížky pravého reproduktoru/sestavy čtečky otisků prstů

 **VAROVÁNÍ:** Než začnete následující postup, prostudujte si a dodržujte bezpečnostní pokyny dodané k počítači.

1. Postupujte podle pokynů v [Před manipulací uvnitř počítače](#).
2. Demontujte modulární jednotku (viz [Demontáž modulární jednotky](#)).
3. Demontujte kryt diody LED (viz [Demontáž krytu diody LED](#)).
4. Demontujte klávesnici (viz část [Demontáž klávesnice](#)).
5. Otočte počítač dnem vzhůru a uvolněte oba jisticí šrouby v přihrádce modulární jednotky.

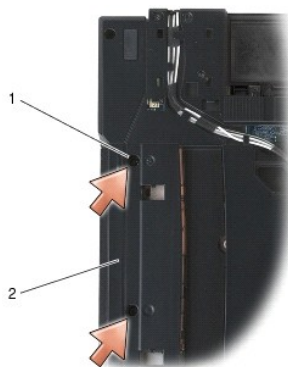

1	jisticí šrouby (2)	2	přihrádka modulární jednotky
---	--------------------	---	------------------------------

6. Otočte počítač horní stranou nahoru a otevřete displej.

 **POZNÁMKA:** Čtečka otisků prstů je volitelná a nemusí být v počítači nainstalována.

7. Pokud má počítač čtečku otisků prstů, odpojte její kabel a odloupněte ji od opěrky rukou.
8. Uvolněte mřížku pravého reproduktoru a zvedněte ji z opěrky rukou.

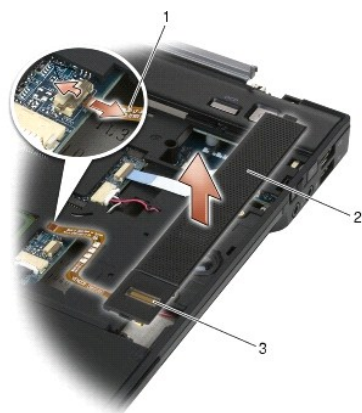

1	kabel čtečky otisků prstů (volitelný)	2	mřížka reproduktoru
3	čtečka otisků prstů (volitelná)		

## Montáž mřížky pravého reproduktoru/sestavy čtečky otisků prstů

**VAROVÁNÍ:** Než začnete následující postup, prostudujte si a dodržujte bezpečnostní pokyny dodané k počítači.

1. Usadíte mřížku pravého reproduktoru na místo na opěrku rukou.

**POZNÁMKA:** Instalujete-li se čtečkou otisků prstů novou mřížku pravého reproduktoru, odstraňte z kabelu čtečky otisků prstů podporu.

2. Pokud má počítač čtečku otisků prstů, připojte její kabel. Zatlačte na kabel po celé jeho délce, abyste jej upevnili k opěrce rukou.
3. Připojte klávesnici (viz část [Montáž klávesnice](#)).
4. Namontujte kryt diody LED (viz [Montáž krytu diody LED](#)).
5. Otočte počítač dnem vzhůru a utáhněte dva šrouby M2,5 x 5 mm v modulární přihrádce.
6. Namontujte modulární jednotku (viz [Montáž modulární jednotky](#)).
7. Postupujte podle pokynů v [Po práci s počítačem](#).

[Zpět na stránku s obsahem](#)

[Zpět na stránku s obsahem](#)

## Sestava systémové desky

Dell™ Latitude™ E6400 a E6400 ATG a Mobile Workstation Precision™ M2400 Servisní příručka

- [Demontáž sestavy základní desky](#)
- [Montáž sestavy základní desky](#)

Čip systému BIOS na systémové desce obsahuje servisní štítek, který je také viditelný na štítku s čárovým kódem na spodní straně počítače. Souprava pro výměnu základní desky obsahuje médium, které obsahuje nástroj pro přenos servisního štítku od náhradní základní desky.

### Demontáž sestavy základní desky

**VAROVÁNÍ:** Než začnete následující postup, prostudujte si a dodržujte bezpečnostní pokyny dodané k počítači.

1. Dodržujte pokyny uvedené v části [Před manipulací uvnitř počítače](#).
2. Vyjměte spodní část sestavy základny (viz část [Demontáž dolní části sestavy základny](#)).
3. Pokud je ve slotu WWAN/FCM karta, vyjměte ji (viz [Demontáž karty WWAN](#) nebo [Demontáž karty FCM ze slotu WWAN/FCM](#)).
4. Pokud je ve slotu WLAN/WiMax karta, vyjměte ji (viz [Demontáž karty WLAN/WiMax](#)).
5. Demontujte kryty závěsu (viz [Demontáž krytů závěsu](#)).
6. Pokud je ve slotu WPAN/UWB/FCM karta, vyjměte ji (viz [Demontáž karty WPAN \(UWB/BT\)](#) nebo [Demontáž karty FCM ze slotu WPAN/UWB/FCM](#)).
7. Vyjměte paměťové moduly (více informací v části [Demontáž paměťového modulu](#)).
8. Demontujte sestavu odvodu tepla (viz [Demontáž sestavy chladiče procesoru](#)).
9. Vyjměte procesor (viz [Vyjmutí modulu procesoru](#)).
10. Odpojte kabel knoflíkové baterie od systémové desky.
11. Vyjměte pevný disk (viz [Demontáž pevného disku](#)).
12. Demontujte modulární jednotku (viz [Demontáž modulární jednotky](#)).
13. Demontujte sestavu displeje (viz [Demontáž sestavy displeje \(E6400 a M2400\)](#) nebo [Demontáž sestavy displeje \(E6400 ATG\)](#)).
14. Demontujte kryt diody LED (viz [Demontáž krytu diody LED](#)).
15. Demontujte klávesnici (viz část [Demontáž klávesnice](#)).
16. Demontujte mřížku pravého reproduktoru (viz [Demontáž mřížky pravého reproduktoru/sestavy čtečky otisků prstů](#)).
17. Demontujte sestavu opěrky rukou (viz [Demontáž sestavy opěrky rukou](#)).
18. Vyjměte klec pro karty (viz [Demontáž klece karet](#)).
19. Odpojte kabel karet Smart Card od systémové desky.
20. Odpojte kabel rozbočovací karty 1394 od systémové desky a vytáhněte kabel od systémové desky.
21. Demontujte ze systémové desky tři šrouby M2,5 x 5 mm označené bílými šipkami.
22. Zatáhněte za levý horní roh sestavy základny, abyste uvolnili konektory. Zvedněte přitom levý horní roh systémové desky.
23. Zvedněte pravý horní roh systémové desky, abyste ji odpojili od karty I/O.
24. Odpojte kabel stejnosměrného napájecího modulu, který je připojen na spodní straně systémové desky.
25. Zvedněte systémovou desku ze sestavy základny.



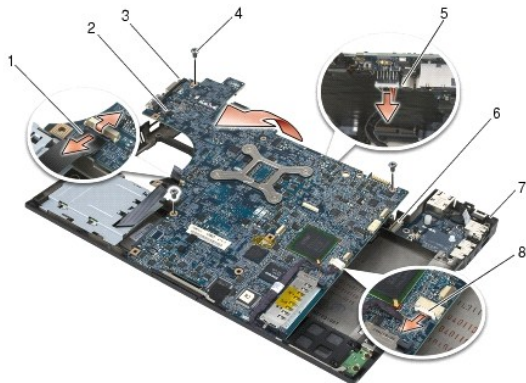

1	kabel karet Smart Card	2	základní deska systému
3	Šrouby systémové desky M2,5 x 5 mm (3)	4	kabel stejnosměrného napájecího modulu
5	levý horní roh sestavy základny	6	karta I/O
7	pravý horní roh sestavy základny	8	kabel karet 1394

## Montáž sestavy základní desky

**VAROVÁNÍ:** Než začnete následující postup, prostudujte si a dodržujte bezpečnostní pokyny dodané k počítači.

**UPOZORNĚNÍ:** Zkontrolujte, zda nejsou pod základní deskou zachyceny žádné volné kabely.

- Umístěte přední hranu systémové desky do základny počítače. Zkontrolujte, zda systémová deska zapadla pod kovový mechanismus západky LCD uprostřed přední části sestavy základny.
- Připojte kabel stejnosměrného napájecího modulu ke spodní straně základní desky.
- Umístěte levý horní roh systémové desky do sestavy základny.
- Zatlačte na pravý horní roh systémové desky, abyste ji připojili ke kartě I/O.
- Namontujte tři šrouby M2,5 x 5 mm na systémové desce do otvorů označených bílými šipkami.
- Natáhněte a připojte kabel karet 1394 ke konektoru na systémové desce. Zatlačte na kabel, abyste jej připojili k systémové desce.
- Připojte kabel karet Smart Card ke konektoru na systémové desce.
- Namontujte klec pro karty (viz [Montáž klece karet](#)).
- Namontujte sestavu opěrky rukou (viz [Montáž sestavy opěrky rukou](#)).
- Namontujte mřížku pravého reproduktoru (viz [Montáž mřížky pravého reproduktoru/sestavy čečky otisků prstů](#)).
- Připojte klávesnici (viz část [Montáž klávesnice](#)).
- Namontujte kryt diody LED (viz [Montáž krytu diody LED](#)).
- Namontujte sestavu displeje (viz [Montáž sestavy displeje \(E6400 a M2400\)](#) nebo [Montáž sestavy displeje \(E6400 ATG\)](#)).
- Namontujte modulární jednotku (viz [Montáž modulární jednotky](#)).
- Namontujte pevný disk (viz [Výměna pevného disku](#)).
- Připojte konektor knoflíkové baterie ke konektoru základní desky.
- Usaďte procesor (viz [Nasazení modulu procesoru](#)).
- Namontujte sestavu odvodu tepla (viz [Montáž sestavy chladiče procesoru](#)).

19. Vyměňte paměťové moduly (více informací v části [Instalace paměťového modulu](#)).
  20. Namontujte kartu ze slotu WPAN/UWB/FCM, pokud se používá (viz [Montáž karty WPAN \(UWB/BT\)](#) nebo [Montáž karty FCM](#)).
  21. Namontujte kartu ze slotu WLAN/WiMax, pokud se používá (viz [Montáž karty WLAN/WiMax](#)).
  22. Namontujte kartu ze slotu WWAN/FCM, pokud se používá (viz [Montáž karty WWAN](#) nebo [Montáž karty FCM](#)).
  23. Namontujte kryty závěsu (viz [Montáž krytů závěsu](#)).
  24. Připevněte spodní část sestavy základny (viz část [Montáž dolní části sestavy základny](#)).
  25. Postupujte podle pokynů v [Po práci s počítačem](#).
-  **POZNÁMKA:** Pokud chcete použít disk s programem pro aktualizaci systému BIOS, stisknutím tlačítka <F12> před vložením disku do počítače přepněte počítač jednorázově do režimu zavádění systému z disku. Jinak bude třeba aktivovat program nastavení systému a změnit výchozí pořadí jednotek pro zavádění systému.
26. Aktualizuje systém BIOS (viz [Aktualizace systému BIOS](#), kde naleznete další informace).
  27. Aktivujte program nastavení systému a aktualizujte systém BIOS na nové systémové desce s informacemi o servisním štítku. Další informace o programu nastavení systému naleznete v *Průvodci technologiemi Dell™* na počítači nebo na stránkách [support.dell.com](http://support.dell.com).

---

[Zpět na stránku s obsahem](#)

## Odstraňování problémů

Dell™ Latitude™ E6400 a E6400 ATG a Mobile Workstation Precision™ M2400 Servisní příručka

- [Nástroje pro řešení potíží](#)
- [Odstraňování potíží](#)
- [Technická aktualizací služba společnosti Dell](#)
- [Nástroj Dell Support Utility](#)

### Nástroje pro řešení potíží

### Diagnostické kontrolky

**VAROVÁNÍ:** Než začnete provádět jakékoli operace popsané v této části, ujistěte se, že jsou splněny bezpečnostní pokyny uvedené v dokumentaci k počítači.



Počítač je vybaven třemi stavovými kontrolkami umístěnými nad klávesnicí. Během normálního provozu zobrazuje stavová kontrolka klávesnice aktuální stav (*zapnuto* nebo *vypnuto*) pro funkce kláves Num Lock, Caps Lock a Scroll Lock. Pokud se počítač normálně spouští, kontrolky blikají a pak zhasnou. Pokud dojde k poruše počítače, můžete použít pořadí rozsvěcování kontrolky k určení potíží.

**POZNÁMKA:** Jakmile počítač dokončí testy POST, může kontrolka Num Lock, v závislosti na nastavení systému BIOS, zůstat rozsvícená. Další informace o programu nastavení systému najdete v *Průvodci technologiemi Dell™* na počítači nebo na webové stránce na adrese [support.dell.com](http://support.dell.com).

### Diagnostické kódy kontrolky během testu při spuštění počítače

Chcete-li vyřešit problém s počítačem, prostudujte si posloupnost rozsvícení stavových kontrolky zleva doprava (Num Lock, Caps Lock a Scroll Lock). Pokud má počítač poruchu, jednotlivé kontrolky zobrazují jeho stav buď *svícením* ☉, *zhasnutím* ☐ nebo *blíkaním* ✱.

Signalizace kontrolky	Popis problému	Doporučené řešení
☉ ☐ ✱	Nebyly zjištěny žádné paměťové moduly.	<ul style="list-style-type: none"><li>1 Pokud jsou namontovány dva paměťové moduly nebo více, vyjměte moduly (viz část <a href="#">Demontáž paměťového modulu</a>) a pak namontujte jeden modul (viz část <a href="#">Instalace paměťového modulu</a>) a počítač restartujte. Pokud se počítač spustí normálně, pokračujte v instalaci dalších paměťových modulů (po jednom), dokud neidentifikujete vadný modul nebo nenainstalujete moduly bez chyby.</li><li>1 Pokud máte k dispozici funkční paměťový modul stejného typu, použijte jej k instalaci (více informací v části <a href="#">Paměť</a>).</li><li>1 Pokud problémy přetrvávají, kontaktujte technickou podporu společnosti Dell.</li></ul>
☉ ☐ ☐	Byly rozpoznány paměťové moduly, ale došlo k selhání některé paměti.	<ul style="list-style-type: none"><li>1 Pokud jsou namontovány dva paměťové moduly nebo více, vyjměte moduly (viz část <a href="#">Demontáž paměťového modulu</a>) a pak namontujte jeden modul (viz část <a href="#">Instalace paměťového modulu</a>) a počítač restartujte. Pokud se počítač spustí normálně, pokračujte v instalaci dalších paměťových modulů (po jednom), dokud neidentifikujete vadný modul nebo nenainstalujete moduly bez chyby.</li><li>1 Pokud máte k dispozici funkční paměťový modul stejného typu, použijte jej k instalaci (více informací v části <a href="#">Paměť</a>).</li><li>1 Pokud problémy přetrvávají, kontaktujte technickou podporu společnosti Dell.</li></ul>
☐ ☐ ☐	Paměť se nepodařilo inicializovat nebo není podporována.	<ul style="list-style-type: none"><li>1 Pokud jsou namontovány dva paměťové moduly nebo více, vyjměte moduly (viz část <a href="#">Demontáž paměťového modulu</a>) a pak namontujte jeden modul (viz část <a href="#">Instalace paměťového modulu</a>) a počítač restartujte. Pokud se počítač spustí normálně, pokračujte v instalaci dalších paměťových modulů (po jednom), dokud neidentifikujete vadný modul nebo nenainstalujete moduly bez chyby.</li><li>1 Pokud máte k dispozici funkční paměťový modul stejného typu, použijte jej k instalaci (více informací v části <a href="#">Paměť</a>).</li><li>1 Pokud problémy přetrvávají, kontaktujte technickou podporu společnosti Dell.</li></ul>
☐ ☐ ☐	Došlo k selhání systémové desky.	<ul style="list-style-type: none"><li>1 Kontaktujte technickou podporu společnosti Dell.</li></ul>
☐ ☐ ☐	Pravděpodobně došlo k selhání procesoru.	<ul style="list-style-type: none"><li>1 Usadte znovu procesor (více informací v části <a href="#">Modul procesoru</a>).</li><li>1 Pokud problémy přetrvávají, kontaktujte technickou podporu společnosti Dell.</li></ul>
☐ ☐ ☐	Pravděpodobně došlo k selhání grafické karty.	<ul style="list-style-type: none"><li>1 Usadte znovu všechny grafické karty.</li><li>1 Pokud máte k dispozici funkční grafickou kartu, nainstalujte ji do počítače.</li><li>1 Pokud problémy přetrvávají, kontaktujte technickou podporu společnosti Dell.</li></ul>
☐ ☐ ☐	Pravděpodobně došlo k selhání LCD.	<ul style="list-style-type: none"><li>1 Připojte znovu kabel LCD (viz <a href="#">Sestava displeje</a>).</li><li>1 Pokud problémy přetrvávají, kontaktujte technickou podporu společnosti Dell.</li></ul>
☐ ☐ ☐	Systém nemohl inicializovat pevný disk.	<ul style="list-style-type: none"><li>1 Znovu usadte pevný disk (viz <a href="#">Pevný disk</a>).</li><li>1 Pokud problémy přetrvávají, kontaktujte technickou podporu společnosti Dell.</li></ul>

	Systém nemohl inicializovat volitelnou paměť ROM.	<ul style="list-style-type: none"> <li>  Pokud jste spolu s volitelnou pamětí přidali jakýkoli doplňkový hardware, pokuste se tento hardware nejdříve demontovat nebo znovu usadit.</li> <li>  Pokud problémy přetrvávají, kontaktujte technickou podporu společnosti Dell.</li> </ul>
	Pravděpodobně došlo k selhání modemu.	<ul style="list-style-type: none"> <li>  Pokud máte k dispozici funkční modem, nainstalujte jej do počítače.</li> <li>  Pokud problémy přetrvávají, kontaktujte technickou podporu společnosti Dell.</li> </ul>

## Průvodce řešením potíží s hardwarem

Pokud některé zařízení není během spuštění operačního systému rozpoznáno nebo je rozpoznáno, ale není správně nakonfigurováno, můžete k odstranění nekompatibility použít Průvodce při potížích s hardwarem.

Microsoft® Windows® XP:

1. Klepněte na tlačítko **Start** → **Nápověda a podpora**.
2. Do pole hledání zadejte výraz **poradce při potížích s hardwarem** a stiskněte klávesu <Enter>.
3. V části **Opravit problém** klepněte na položku **Poradce při potížích s hardwarem**.
4. V seznamu **Poradce při potížích s hardwarem** vyberte možnost, která nejlépe odpovídá vašemu problému, a klepnutím na tlačítko **Další** pokračujte podle příslušných kroků pro odstranění problému.

Microsoft Windows Vista®:

1. Klepněte na tlačítko **Start** systému Windows Vista  a poté klepněte na položku **Nápověda a podpora**.
2. Do pole hledání zadejte výraz **poradce při potížích s hardwarem** a stiskněte klávesu <Enter>.
3. Ve výsledcích hledání vyberte možnost, která nejlépe popisuje váš problém, a postupujte podle zbývajících kroků pro řešení potíží.

## Diagnostický nástroj Dell Diagnostics

 **VAROVÁNÍ:** Než začnete provádět jakékoli operace popsané v této části, ujistěte se, že jsou splněny bezpečnostní pokyny uvedené v dokumentaci k počítači.

### Kdy použít diagnostický program Dell Diagnostics

Dojde-li k problémům s počítačem, dříve než budete kontaktovat odbornou pomoc společnosti Dell, proveďte kontrolní kroky uvedené v části [Odstraňování potíží](#) a poté spusťte diagnostický nástroj Dell Diagnostics.

Nástroj Dell Diagnostics spusťte z pevného disku nebo z média *Drivers and Utilities* dodaného s počítačem.

 **POZNÁMKA:** Médium *Drivers and Utilities* (Ovladače a nástroje) je doplňkové a s tímto počítačem nemuselo být dodáno.

 **POZNÁMKA:** Diagnostický nástroj Dell Diagnostics lze použít pouze u počítačů Dell.

### Spuštění nástroje Dell Diagnostics z pevného disku

Před spuštěním nástroje Dell Diagnostics aktivujte program *Nastavení systému* a prohlédněte si konfiguraci počítače a ujistěte se tak, že testované zařízení je v konfiguraci uvedeno a je aktivní. Další informace o programu *Nastavení systému* naleznete v *Průvodci technologiemi Dell™* na počítači nebo na webových stránkách na adrese [support.dell.com](http://support.dell.com).

Diagnostický nástroj Dell Diagnostics je umístěn na samostatném oddílu diagnostického nástroje na pevném disku.

 **POZNÁMKA:** Je-li počítač připojen k dokovací stanici, odpojte ho. Pokyny naleznete v dokumentaci dodané s dokovací stanicí.

 **POZNÁMKA:** Pokud počítač nezobrazuje na displeji žádný obraz, kontaktujte technickou podporu společnosti Dell.

1. Zkontrolujte, zda je počítač připojen k elektrické zásuvce a zda je tato zásuvka funkční.
2. Stiskněte a podržte klávesu <Fn> nebo tlačítko vypnutí zvuku na počítači.

 **POZNÁMKA:** Případně zvolte položku **Diagnostika** v nabídce zavádění systému při jeho spuštění a spusťte diagnostický nástroj Dell Diagnostics.

Počítač spustí hodnocení Pre-boot System Assessment (PSA), což je série počítačích testů základní desky, klávesnice, zobrazení, paměti, pevného disku atd.

- o Během zkoušek odpovězte na všechny kladené otázky.
- o Pokud jsou během zkoušky Pre-boot System Assessment nalezeny chyby, запиšte si chybové kódy a obraťte se na technickou podporu společnosti Dell.
- o Pokud diagnostický program Pre-boot System Assessment proběhne úspěšně, zobrazí se zpráva Booting Dell Diagnostic Utility Partition. Press any key to continue. (Restartování nástroje diagnostického programu Dell Diagnostics. Pokračujte stisknutím libovolné klávesy).

 **POZNÁMKA:** Jestliže se zobrazí zpráva, že nelze nalézt oddíl s diagnostickými nástroji, spusťte nástroj Dell Diagnostics z média *Drivers and Utilities* (více informací v části [Spuštění nástroje Dell Diagnostics z média Drivers and Utilities \(Ovladače a nástroje\)](#)).

3. Stisknutím libovolné klávesy spustíte diagnostický nástroj Dell Diagnostics z oddílu s diagnostickými nástroji na pevném disku.
4. Stiskem klávesy <Tab> vyberte položku **Test System (Test systému)** a stiskněte klávesu <Enter>.

 **POZNÁMKA:** Doporučujeme zvolit možnost **Test systému**, čímž spustíte kompletní test počítače. Volbou **Test Memory** (Test paměti) se spustí rozšířený test paměti, jehož dokončení může trvat až třicet minut nebo déle. Po dokončení testu si jeho výsledky poznamenejte a poté se stiskem libovolného tlačítka vraťte do předchozí nabídky.

5. V hlavní nabídce diagnostického nástroje Dell Diagnostics klepněte levým tlačítkem dotykového panelu/myši nebo stiskněte klávesu <Tab> a pak <Enter> a vyberte test, který chcete spustit (viz část [Hlavní nabídka diagnostického programu Dell Diagnostics](#)).

 **POZNÁMKA:** Kód chyby a popis problému si opište (přesně, jak jsou zobrazeny) a poté postupujte podle pokynů na obrazovce.

6. Jakmile jsou dokončeny všechny testy, zavřete testovací okno, čímž se vrátíte do hlavní nabídky nástroje Dell Diagnostics.
7. Uzavřením okna Hlavní nabídka ukončíte nástroj Dell Diagnostics a restartujete počítač.

 **POZNÁMKA:** Jestliže se zobrazí zpráva, že nelze nalézt oddíl s diagnostickými nástroji, spusťte nástroj Dell Diagnostics z média *Drivers and Utilities* (více informací v části [Spuštění nástroje Dell Diagnostics z média Drivers and Utilities \(Ovladače a nástroje\)](#)).

## Spuštění nástroje Dell Diagnostics z média Drivers and Utilities (Ovladače a nástroje)

Před spuštěním nástroje Dell Diagnostics aktivujte program Nastavení systému a prohlédněte si konfiguraci počítače a ujistěte se tak, že testované zařízení je v konfiguraci uvedeno a je aktivní. Další informace o programu nastavení systému naleznete v *Průvodci technologiemi Dell™* na počítači nebo na webové stránce na adrese [support.dell.com](http://support.dell.com).

1. Do optické jednotky vložte médium *Drivers and Utilities*.
2. Restartujte počítač.
3. Ihned po zobrazení loga DELL stiskněte klávesu <F12>.

 **POZNÁMKA:** Je-li klávesa stisknutá delší dobu, může dojít k poruše klávesnice. Chcete-li zabránit potenciální závadě klávesnice, opakujte stisknutí a uvolnění klávesy <F12> v pravidelných intervalech, dokud se neobjeví nabídka spouštěcího zařízení.

Pokud čekáte příliš dlouho a objeví se logo operačního systému, počkejte, dokud se nezobrazí plocha Microsoft Windows. Teprve poté vypněte počítač a akci opakujte.

4. Po zobrazení seznamu spouštěcího zařízení použijte šipku nahoru nebo dolů, zvýrazněte jednotku **CD/DVD/CD-RW** a poté stiskněte tlačítko <Enter>.

 **POZNÁMKA:** Pomocí jednorázového spuštění systému se sekvence spuštění změní pouze pro aktuální spuštění. Po restartu dojde k zavedení počítače podle sekvence zadané v nastavení systému.

5. Stiskem libovolné klávesy potvrďte, že chcete spustit systém z disku CD/DVD.

Pokud čekáte příliš dlouho a objeví se logo operačního systému, počkejte, dokud se nezobrazí plocha Microsoft Windows. Teprve poté vypněte počítač a akci opakujte.

6. Zadáním možnosti 1 spusťte diagnostický program **32 Bit Dell Diagnostics**.
7. V nabídce diagnostického nástroje Dell Diagnostics zadejte možnost 1 a vyberte **Dell 32-bit Diagnostics for Resource CD (grafické uživatelské rozhraní)**.
8. Stiskem klávesy <Tab> vyberte položku **Test System (Test systému)** a stiskněte klávesu <Enter>.

 **POZNÁMKA:** Doporučujeme zvolit možnost **Test systému**, čímž spustíte kompletní test počítače. Volbou **Test Memory** (Test paměti) se spustí rozšířený test paměti, jehož dokončení může trvat až třicet minut nebo déle. Po dokončení testu si jeho výsledky poznamenejte a poté se stiskem libovolného tlačítka vraťte do předchozí nabídky.

9. V hlavní nabídce diagnostického nástroje Dell Diagnostics vyberte levým tlačítkem myši nebo stisknutím kláves <Tab> a <Enter> test, který chcete spustit (více informací v části [Hlavní nabídka diagnostického programu Dell Diagnostics](#)).

 **POZNÁMKA:** Kód chyby a popis problému si opište (přesně, jak jsou zobrazeny) a poté postupujte podle pokynů na obrazovce.

10. Jakmile jsou dokončeny všechny testy, zavřete testovací okno, čímž se vrátíte do hlavní nabídky nástroje Dell Diagnostics.
11. Uzavřením okna Hlavní nabídka ukončíte nástroj Dell Diagnostics a restartujte počítač.
12. Médium *Drivers and Utilities* vyjměte z optické jednotky.

## Hlavní nabídka diagnostického programu Dell Diagnostics

Po spuštění nástroje Dell Diagnostics se zobrazí následující nabídka:

Možnost	Funkce
Test Memory (Test paměti)	Spuštění samostatného testu paměti
Test systému	Spuštění diagnostiky systému
Exit (Konec)	Ukončení diagnostiky systému

Stiskem klávesy <Tab> vyberte test, který hodláte spustit, a poté stiskněte klávesu <Enter>.

 **POZNÁMKA:** Doporučujeme zvolit možnost **Test systému**, čímž spustíte kompletní test počítače. Volbou **Test Memory** (Test paměti) se spustí rozšířený test paměti, jehož dokončení může trvat až třicet minut nebo déle. Po dokončení testu si jeho výsledky poznamenejte a poté se stiskem libovolného tlačítka vraťte do této nabídky.

Po výběru možnosti **Test systému** se zobrazí tato nabídka:

Možnost	Funkce
Expresní test	Provede rychlý test zařízení v systému. Obvykle trvá 10 až 20 minut.  <b>POZNÁMKA:</b> Expresní test nevyžaduje z vaší strany žádný zásah. Tento test, který zvyšuje pravděpodobnost rychlého vyhledání problému, je vhodné spustit nejdříve.
Podrobný test	Provede důkladnou kontrolu zařízení v systému. Obvykle trvá jednu hodinu nebo více.  <b>POZNÁMKA:</b> Podrobný test opakovaně vyžaduje vaše odpovědi na specifické otázky.
Vlastní test	Používá se ke zkoušce konkrétního zařízení nebo k přizpůsobení spuštěných testů.
Strom příznaků	Umožňuje volit testy na základě příznaků poruch, které se v systému objevují. Tato možnost obsahuje seznam nejčastějších příznaků.

 **POZNÁMKA:** Doporučujeme vám vybrat položku **Podrobný test** a zařízení v počítači důkladně zkontrolovat.

Pokud na problém narazíte během testu, zobrazí se hlášení s chybovým kódem a popisem daného problému. Kód chyby a popis problému si opište (přesně, jak jsou zobrazeny) a poté postupujte podle pokynů na obrazovce. Pokud problém nemůžete vyřešit, kontaktujte společnost Dell.

 **POZNÁMKA:** Při kontaktování podpory společnosti Dell mějte servisní štítek připraven. Servisní štítek vašeho počítače se nachází v horní části obrazovky při každém testu.

Následující karty poskytují dodatečné informace pro testy spuštěné pomocí možností Vlastní test a Strom příznaků:

Karta	Funkce
Výsledky	Zobrazuje výsledky testu a případně zjištěné chyby.
Chyby	Zobrazí chybové podmínky, chybové kódy a popis daného problému.
Nápověda	Popisuje test a veškeré požadavky pro jeho spuštění.
Konfigurace	Zobrazí konfiguraci hardwaru pro vybrané zařízení.  Diagnostický nástroj Dell Diagnostics zjistí konfigurační údaje pro všechna zařízení ze systémového nastavení, z paměti a z různých interních testů a zobrazí dané údaje v seznamu zařízení v levé části obrazovky.

	<b>POZNÁMKA:</b> V seznamu nemusí být uvedeny názvy všech součástí nainstalovaných v počítači nebo všech k němu připojených zařízení.
Parametry	Umožňuje přizpůsobovat testy (je-li tato možnost k dispozici) změnou nastavení.

## Chybové zprávy

 **VAROVÁNÍ:** Než začnete provádět jakékoli operace popsané v této části, ujistěte se, že jsou splněny bezpečnostní pokyny uvedené v dokumentaci k počítači.

Pokud zobrazené hlášení není uvedeno, informujte se v dokumentaci dodané k operačnímu systému nebo programu, který v počítači pracoval při zobrazení hlášení.

**A filename cannot contain any of the following characters: \ / : \* ? (Název souboru nesmí obsahovat tyto znaky: \ / : \* ?) " < > | —** Nepoužívejte tyto znaky v názvu souboru.

**A required .DLL file was not found (Nebyla nalezena požadovaná knihovna DLL)** — Program, který se pokoušíte otevřít, postrádá důležitý soubor. Odeberte a poté znovu nainstalujte program.

*Windows XP:*

1. Klepněte na tlačítko **Start** → **Ovládací panely** → **Přidat/Odebrat programy** → **Programy a funkce**.
2. Vyberte program, který chcete odebrat.
3. Klepněte na možnost **Odinstalovat**.
4. Vyhledejte pokyny k instalaci v dokumentaci k programu.

*Windows Vista:*

1. Klepněte na tlačítko **Start**  → **Ovládací panely** → **Programy** → **Programy a funkce**.
2. Vyberte program, který chcete odebrat.
3. Klepněte na možnost **Odinstalovat**.
4. Vyhledejte pokyny k instalaci v dokumentaci k programu.

**drive letter : \ is not accessible. The device is not ready (Jednotka x: \ není přístupná. Zařízení není připraveno)** — Jednotka nemůže načíst disk. Vložte disk do jednotky a zkuste to znovu.

**Insert bootable media (Vložte spouštěcí médium)** — Vložte zaváděcí disketu, disk CD nebo DVD.

**Chyba disku bez systému** — Vyjměte disketu z disketové jednotky a restartujte počítač.

**Not enough memory or resources. Close some programs and try again (Nedostatek paměti nebo prostředků. Ukončete některé programy a zkuste to znovu.)** — Uzavřete všechna okna a otevřete program, který chcete použít. V některých případech budete muset restartovat počítač a obnovit systémové zdroje. V takovém případě spusťte program, který chcete použít jako první.

**Operating system not found (Nebyl nalezen operační systém)** — Kontaktujte technickou podporu společnosti Dell.

---

## Odstraňování potíží

Při řešení potíží s počítačem postupujte podle těchto základních tipů:

1. Pokud jste přidali nebo odebrali součást počítače předtím, než se objevily potíže, prostudujte si postupy pro instalaci a ujistěte se, že součást byla nainstalována správně.
1. Pokud periferní zařízení nepracuje, zkontrolujte, zda je řádně připojeno.
1. Pokud se na obrazovce zobrazí chybové hlášení, запиšte si jeho přesné znění. Toto hlášení může pomoci pracovníkům technické podpory diagnostikovat problém a odstranit jej.
1. Pokud program zobrazí chybové hlášení, informujte se v dokumentaci k programu.

 **POZNÁMKA:** Postupy uvedené v tomto dokumentu byly napsány pro výchozí zobrazení systému Windows, takže se vás nemusí týkat v případě, že máte počítač Dell nastaven do klasického zobrazení Windows.

## Potíže s baterií

 **VAROVÁNÍ:** Je-li nová baterie nesprávně nainstalovaná, může dojít k explozi této baterie. Baterii nahrazujte pouze stejným nebo odpovídajícím typem, který doporučuje výrobce. Vyřadte použité baterie podle pokynů výrobce.

 **VAROVÁNÍ:** Než začnete provádět jakékoli operace popsané v této části, ujistěte se, že jsou splněny bezpečnostní pokyny uvedené v dokumentaci k počítači.

## Potíže s ovladači

 **VAROVÁNÍ:** Než začnete provádět jakékoli operace popsané v této části, ujistěte se, že jsou splněny bezpečnostní pokyny uvedené v dokumentaci k počítači.

### Zkontrolujte, zda systém Microsoft Windows rozpozná jednotku —

Windows XP:

- 1 Klepněte na tlačítko Start a pak klepněte na položku Tento počítač.

Windows Vista:

- 1 Klepněte na tlačítko Start systému Windows Vista  a pak na položku Počítač.

Pokud jednotka není zobrazena, proveďte celkovou kontrolu pomocí antivirového programu a odstraňte případné viry. Viry mohou někdy zabránit systému Windows v rozpoznání jednotky.

### Otestujte jednotku —

- 1 Vložte jiný disk a eliminujte tak možnost, že původní disk je vadný.
- 1 Vložte zaváděcí disketu a restartujte počítač.

**Vyčistěte jednotku nebo disk —** Další informace o čištění počítače naleznete v *Průvodci technologiemi Dell™* na počítači nebo na webové stránce na adrese [support.dell.com](http://support.dell.com).

### Zkontrolujte připojení kabelů

**Spusťte průvodce řešením potíží s hardwarem —** Více informací v části [Průvodce řešením potíží s hardwarem](#).

**Spusťte diagnostický nástroj Dell Diagnostics —** Více informací v části [Diagnostický nástroj Dell Diagnostics](#).

## Potíže s optickou jednotkou

 **POZNÁMKA:** Vibrace vysokorychlostní optické jednotky jsou normální a mohou způsobit hluk, který nesignalizuje žádnou závadu média.

 **POZNÁMKA:** Protože se používají různé světové oblasti a různé formáty disků, nemusí být všechny disky DVD spustitelné ve všech jednotkách DVD.

### Nastavení ovladače hlasitosti systému Windows —

- 1 Klepněte na ikonu v pravém dolním rohu obrazovky.
- 1 Ověřte, zda je zapnuta hlasitost klepnutím na posuvník a jeho přetažením.
- 1 Ověřte, že zvuk není vypnutý klepnutím na všechna zaškrťovací pole, která jsou zaškrtnuta.

**Zkontrolujte reproduktory a subwoofer —** Více informací v části [Potíže se zvukem a reproduktory](#).

## Potíže se zápisem v optické jednotce

**Uzavřete všechny ostatní programy —** Optická jednotka musí získávat plynulý proud dat během procesu zápisu. Pokud bude proud dat přerušen, dojde k chybě. Před zápisem v optické jednotce zkuste uzavřít všechny programy.

**Před zápisem na disk vypněte úsporný režim systému Windows —** Další informace o nastavení možností napájení naleznete v *Průvodci technologiemi Dell™* na počítači nebo na webové stránce na adrese [support.dell.com](http://support.dell.com). Další informace o režimech řízení spotřeby vyhledejte klíčové slovo *úsporný* v Nápovědě a podpoře systému Windows.



## Potíže s jednotkou pevného disku

### Spusťte nástroj Kontrola disku —

Windows XP:

1. Klepněte na tlačítko **Start** a pak klepněte na položku **Počítač**.
2. Pravým tlačítkem myši klepněte na položku **Místní jednotka (C:)**.
3. Klepněte na položky **Vlastnosti** → **Nástroje** → **Zkontrolovat nyní**.
4. Klepněte na možnost **Vyhledat a pokusit se obnovit vadné sektory** a pak klepněte na tlačítko **Start**.

Windows Vista:

1. Klepněte na tlačítko **Start** a pak na položku **Počítač**.
2. Pravým tlačítkem myši klepněte na položku **Místní jednotka (C:)**.
3. Klepněte na položky **Vlastnosti** → **Nástroje** → **Zkontrolovat nyní**.

Může se zobrazit okno **Řízení uživatelských účtů**. Pokud jste k počítači přihlášení jako správce, klepněte na tlačítko **Pokračovat**, jinak se obraťte na správce, aby provedl požadovanou akci.

4. Postupujte podle pokynů na obrazovce.

## Potíže se zařízením IEEE 1394

 **VAROVÁNÍ:** Než začnete provádět jakékoli operace popsané v této části, ujistěte se, že jsou splněny bezpečnostní pokyny uvedené v dokumentaci k počítači.

 **POZNÁMKA:** Počítač podporuje pouze standard IEEE 1394a.

Zkontrolujte, zda je kabel zařízení IEEE 1394 řádně připojen do zařízení a do konektoru v počítači.

Zkontrolujte, zda je zařízení IEEE 1394 povoleno v programu **Nastavení systému** — Další informace o programu nastavení systému naleznete v *Průvodci technologiemi Dell™* na počítači nebo na webové stránce na adrese [support.dell.com](http://support.dell.com).

Zkontrolujte, zda je zařízení IEEE 1394 rozpoznáno v systému Windows. —

Windows XP:

1. Klepněte na tlačítko **Start** a pak klepněte na položku **Ovládací panely**.
2. V položce **Vybrat kategorii**, klepněte na tlačítko **Výkon a údržba** → **Systém** → **Vlastnosti systému** → **Hardware** → **Správce zařízení**.

Windows Vista:

1. Klepněte na tlačítko **Start** → **Ovládací panely** → **Hardware a zvuk**.
2. Klepněte na tlačítko **Správce zařízení**.

Pokud je zařízení IEEE 1394 uvedeno v seznamu, systém Windows jej rozpozná.

**Pokud máte potíže se zařízením Dell IEEE 1394** — Kontaktujte technickou podporu společnosti Dell.

**Pokud máte potíže se zařízením IEEE 1394, které nepochází od společnosti Dell** — Kontaktujte výrobce zařízení IEEE 1394.

## Zablokování a problémy se softwarem

 **VAROVÁNÍ:** Než začnete provádět jakékoli operace popsané v této části, ujistěte se, že jsou splněny bezpečnostní pokyny uvedené v dokumentaci k počítači.

### Počítač nelze spustit

Ověřte stav diagnostických kontrol — Více informací v části [Potíže s napájením](#).

Zkontrolujte, zda je napájecí adaptér řádně připojen k počítači a k elektrické zásuvce.

## Počítač přestal reagovat

 **UPOZORNĚNÍ:** Pokud řádně nevympnete operační systém, může dojít ke ztrátě dat.

**Vypněte počítač** — Pokud není možné získat odezvu stisknutím klávesy na klávesnici nebo pohybem myši, stiskněte a podržte tlačítko napájení alespoň 8 až 10 sekund (než se počítač vypne) a pak restartujte počítač.

## Program přestal reagovat

Ukončete program —

1. Stiskněte současně kombinaci kláves <Ctrl> <Shift> <Esc> a zpřístupněte Správce úloh.
2. Klepněte na kartu **Aplikace**.
3. Klepnutím vyberte program, který přestal reagovat.
4. Klepněte na tlačítko **Ukončit úlohu**.

## Opakované zhroucení programu

 **POZNÁMKA:** Většina softwaru se dodává s pokyny pro instalaci v dokumentaci nebo na disketě, disku CD či DVD.

**Zkontrolujte dokumentaci k softwaru** — V případě potřeby software odinstalujte a znovu nainstalujte.

## Program je určen pro starší verzi operačního systému Windows

Spusťte Průvodce ověřením kompatibility programů —

*Windows XP:*

Průvodce nastavením kompatibility programu nakonfiguruje program tak, aby jej bylo možné spustit v prostředí, které je podobné prostředí operačních systémů jiných než Windows XP.

1. Klepněte na položky **Start** → **Všechny programy** → **Příslušenství** → **Průvodce kompatibilitou programů** → **Další**.
2. Postupujte podle pokynů na obrazovce.

*Windows Vista:*

Průvodce ověřením kompatibility programů nakonfiguruje program tak, aby jej bylo možné spustit v prostředí, které je podobné prostředí operačních systémů jiných než Windows Vista.

1. Klepněte na položky **Start**  → **Ovládací panely** → **Programy** → **S touto verzí systému Windows používat starší program**.
2. Na úvodní obrazovce klepněte na tlačítko **Další**.
3. Postupujte podle pokynů na obrazovce.

## Zobrazí se modrá obrazovka

**Vypněte počítač** — Pokud není možné získat odezvu stisknutím klávesy na klávesnici nebo pohybem myši, stiskněte a podržte tlačítko napájení alespoň 8 až 10 sekund (než se počítač vypne) a pak restartujte počítač.

## Jiné problémy se softwarem

Pokyny pro odstranění problémů vyhledejte v dokumentaci k softwaru nebo se obraťte na výrobce softwaru —

1. Přesvědčte se, zda je program kompatibilní s operačním systémem nainstalovaným v počítači.
1. Přesvědčte se, zda počítač splňuje minimální požadavky na hardware, který je nezbytný pro spuštění softwaru. Další informace najdete v dokumentaci k softwaru.
1. Přesvědčte se, zda je program řádně nainstalován a nakonfigurován.
1. Ověřte, zda nedochází ke konfliktu ovladačů zařízení s programem.
1. V případě potřeby software odinstalujte a znovu nainstalujte.

**Ihned zazálohujte soubory**

Proveďte pevný disk, diskety nebo disky CD a DVD antivirovým softwarem.

Uložte a zavřete všechny otevřené soubory, ukončete všechny spuštěné programy a vypněte počítač prostřednictvím nabídky Start

## Potíže s pamětí

**VAROVÁNÍ:** Než začnete provádět jakékoli operace popsané v této části, ujistěte se, že jsou splněny bezpečnostní pokyny uvedené v dokumentaci k počítači.

**Pokud se zobrazí hlášení o nedostatku paměti —**

- 1 Uložte a uzavřete všechny otevřené soubory a ukončete všechny nepoužívané otevřené programy a ověřte, zda se tím problém odstraní.
- 1 V dokumentaci k softwaru se informujte o minimálních požadavcích na operační paměť. V případě potřeby nainstalujte dodatečnou paměť (více informací v části [Instalace paměťového modulu](#)).
- 1 Znovu usadte paměťové moduly (více informací v části [Paměť](#)), abyste zajistili úspěšné navázání komunikace mezi počítačem a pamětí.
- 1 Spusťte diagnostický program Dell Diagnostics (více informací v části [Diagnostický nástroj Dell Diagnostics](#)).

**Pokud se setkáváte s dalšími potížemi s pamětí —**

- 1 Znovu usadte paměťové moduly (více informací v části [Paměť](#)), abyste zajistili úspěšné navázání komunikace mezi počítačem a pamětí.
- 1 Postupujte podle pokynů k instalaci paměti (více informací v části [Instalace paměťového modulu](#)).
- 1 Ověřte, že použité paměťové moduly jsou počítačem podporovány. Další informace o typu paměťových modulů podporovaných počítačem naleznete ve *Stručné referenční příručce* počítače na webové stránce na adrese [support.dell.com](http://support.dell.com).
- 1 Spusťte diagnostický program Dell Diagnostics (více informací v části [Diagnostický nástroj Dell Diagnostics](#)).

## Potíže s napájením

**VAROVÁNÍ:** Než začnete provádět jakékoli operace popsané v této části, ujistěte se, že jsou splněny bezpečnostní pokyny uvedené v dokumentaci k počítači.

**Pokud kontrolka napájení svítí modře a počítač nereaguje —** Více informací v části [Diagnostické kontroly](#).

**Pokud kontrolka napájení nesvítí —** Počítač se vypnul nebo není napájen.

- 1 Řádně připojte napájecí kabel do konektoru na zadní straně počítače i do síťové zásuvky ve zdi.
- 1 Vyřaďte z okruhu ochranná (jistící) zařízení, prodlužovací napájecí, a další ochranná napájecí zařízení a ověřte, že bez nich počítač řádně pracuje.
- 1 Zkontrolujte, zda jsou používané napájecí rozbojky připojeny do elektrické zásuvky a zda je rozbojka zapnuta.
- 1 Zkontrolujte, zda řádně pracuje elektrická zásuvka tak, že do ní připojíte jiné zařízení, například lampu.

**Odstraňte zdroje případného rušení —** Některé příklady zdrojů rušení:

- 1 Napájecí prodlužovací kabely, prodlužovací kabely klávesnice a prodlužovací kabely myši
- 1 Příliš mnoho zařízení připojených k jedné napájecí rozbojce
- 1 Několik napájecích rozbojek připojených do stejné elektrické zásuvky

## Potíže se zvukem a reproduktory

**VAROVÁNÍ:** Než začnete provádět jakékoli operace popsané v této části, ujistěte se, že jsou splněny bezpečnostní pokyny uvedené v dokumentaci k počítači.

### Z reproduktorů nevychází žádný zvuk

**POZNÁMKA:** Ovladač hlasitosti v přehrávači MP3 a další multimediálních přehrávačích může potlačit nastavení systému Windows. Vždy se ujistěte, zda hlasitost přehrávače médií nebyla snížena nebo vypnuta.

**Nastavení ovladače hlasitosti systému Windows —** Klepněte na ikonu reproduktoru v pravém dolním rohu obrazovky. Zkontrolujte, zda je hlasitost zapnuta a zda zvuk není vypnutý.

**Odpojte sluchátka z konektoru sluchátek. —** Zvuk reproduktorů se automaticky vypne, když jsou ke konektoru na předním panelu počítače připojena sluchátka.

**Eliminujte možné rušení —** Vypněte blízké ventilátory, zářivky nebo halogenové svítidly a zkontrolujte, zda nezpůsobují rušení.

Spusťte průvodce řešením potíží s hardwarem — Více informací v části [Průvodce řešením potíží s hardwarem](#).

## Ze sluchátek nevychází žádný zvuk

**Zkontrolujte připojení kabelu sluchátek** — Zkontrolujte, zda je kabel sluchátek bezpečně vložen do konektoru sluchátek. Viz také *Stručná referenční příručka počítače* na webové stránce na adrese [support.dell.com](http://support.dell.com).

**Nastavení ovladače hlasitosti systému Windows** — Klepněte na ikonu reproduktoru v pravém dolním rohu obrazovky. Zkontrolujte, zda je hlasitost zapnuta a zda zvuk není vypnutý.

## Potíže s videem a displejem

 **VAROVÁNÍ:** Než začnete provádět jakékoli operace popsané v této části, ujistěte se, že jsou splněny bezpečnostní pokyny uvedené v dokumentaci k počítači.

 **UPOZORNĚNÍ:** Pokud byl počítač dodán s nainstalovanou grafickou kartou a instalujete další grafickou kartu, není vyjmutí té původní nutné; karta se vyžaduje pro účely řešení potíží. Pokud kartu vyjmete, uložte ji na bezpečném místě. Informace o grafické kartě naleznete na webu [support.dell.com](http://support.dell.com).

Ověřte stav diagnostických kontrol — Více informací v části [Diagnostické kontroly](#).

**Zkontrolujte nastavení displeje** — Viz *Příručka technologie Dell™* na vašem počítači nebo na webové stránce na adrese [support.dell.com](http://support.dell.com).

### Nastavte parametry zobrazovacího zařízení systému Windows —

Windows XP:

1. Klepněte na tlačítko **Start** → **Ovládací panely** → **Vzhled a motivy**.
2. Klepněte na plochu, kterou chcete změnit, nebo klepněte na ikonu **Zobrazení**.
3. Zkuste různá nastavení u položek **Kvalita barev** a **Rozlišení obrazovky**.

Windows Vista:

1. Klepněte na tlačítko **Start**  → **Ovládací panely** → **Hardware a zvuk** → **Přizpůsobit** → **Nastavení zobrazení**.
2. Nastavte **Rozlišení** a **Nastavení barev** podle potřeby.

## Čitelná je pouze část displeje

### Připojte externí monitor —

1. Vypněte počítač a připojte k němu externí monitor.
2. Zapněte počítač a monitor a nastavte ovladače jasu a kontrastu monitoru.

Pokud externí monitor pracuje, může být vadný displej nebo grafická karta počítače. Kontaktujte technickou podporu společnosti Dell.

---

## Technická aktualizací služba společnosti Dell

Technická aktualizací služba společnosti Dell poskytuje aktivní upozorňování e-mailem na aktualizace softwaru a hardwaru pro váš počítač. Tato služba je bezplatná a lze přizpůsobit její obsah, formát a frekvenci doručování upozornění.

Chcete-li se přihlásit k technické aktualizací službě Dell, navštivte webové stránky [support.dell.com](http://support.dell.com).

---

## Nástroj Dell Support Utility

Nástroj Dell Support Utility je nainstalován v počítači a je k dispozici prostřednictvím ikony Dell Support , nebo pomocí tlačítka **Start**. Tento podpůrný nástroj použijte pro získání informací pro vlastní potřebu, softwarové aktualizace a prověřování stavu počítače a systémového prostředí.

## Přístup k nástroji Dell Support Utility

Nástroj Dell Support Utility lze spouštět prostřednictvím ikony  na hlavním panelu nebo z nabídky Start.

Pokud se na hlavním panelu nezobrazuje ikona nástroje Dell Support Utility:

1. Klepněte na tlačítko Start → **Všechny programy** → **Dell Support** → **Dell Support Settings**.
2. Ujistěte se, že je zaškrtnuta možnost **Show icon on the taskbar** (Zobrazit ikonu na hlavním panelu).

 **POZNÁMKA:** Pokud v nabídce Start nástroj Dell Support Utility nenajdete, navštivte stránku [support.dell.com](http://support.dell.com) a software si stáhněte.

Nástroj Dell Support Utility je přizpůsoben pro vaše výpočetní prostředí.

Ikona  na hlavním panelu má jinou funkci, když na ni klepnete, poklepete nebo klepnete pravým tlačítkem.

## Klepněte na ikonu nástroje Dell Support Utility

Klepněte nebo klepněte pravým tlačítkem na ikonu  a proveďte následující úkoly:

- 1 Zkontrolujte systémové prostředí.
- 1 Zobrazte nastavení nástroje Dell Support Utility
- 1 Zpřístupněte soubor nápovědy nástroje Dell Support Utility.
- 1 Prostudujte si časté dotazy.
- 1 Prostudujte si další informace o nástroji Dell Support Utility.
- 1 Vypněte nástroj Dell Support Utility.

## Poklepejte na ikonu nástroje Dell Support Utility

Poklepejte na ikonu  a ručně zkontrolujte systémové prostředí, prostudujte si časté dotazy, zpřístupněte soubor nápovědy nástroje Dell Support Utility a zobrazte nastavení nástroje Dell Support Utility.

Chcete-li získat další informace o nástroji Dell Support Utility, klepněte na symbol otazníku (?) v horní části obrazovky Dell™ Support.

---

[Zpět na stránku s obsahem](#)

[Zpět na stránku s obsahem](#)

## Karta WLAN/WiMax

Dell™ Latitude™ E6400 a E6400 ATG a Mobile Workstation Precision™ M2400 Servisní příručka

- [Demontáž karty WLAN/WiMax](#)
- [Montáž karty WLAN/WiMax](#)

**VAROVÁNÍ:** Než začnete provádět jakékoli operace popsané v této části, ujistěte se, že jsou splněny bezpečnostní pokyny uvedené v dokumentaci k počítači.

**UPOZORNĚNÍ:** Kartu WLAN nebo WiMax zasunujte pouze do slotu označeného WLAN/WiMax.

### Demontáž karty WLAN/WiMax

1. Postupujte podle pokynů v [Před manipulací uvnitř počítače](#).
2. Vyjměte spodní část sestavy základny (viz část [Demontáž dolní části sestavy základny](#)).
3. Odpojte od karty anténní kabely.
4. Demontujte šroub M2 x 3 mm. Kartu lze vysunout v úhlu 45 stupňů.

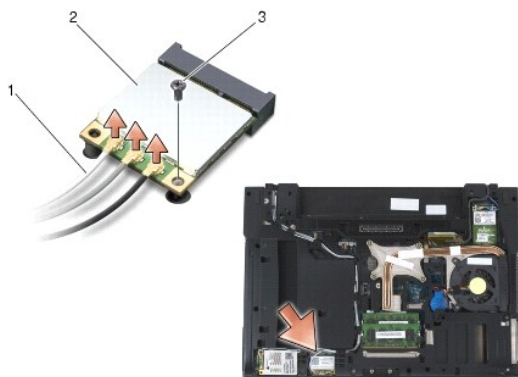

1	Anténní kabely (3)	2	Karta WLAN/WiMax
3	Šroub M2 x 3 mm		

5. Vysuňte kartu z konektoru karty na systémové desce.

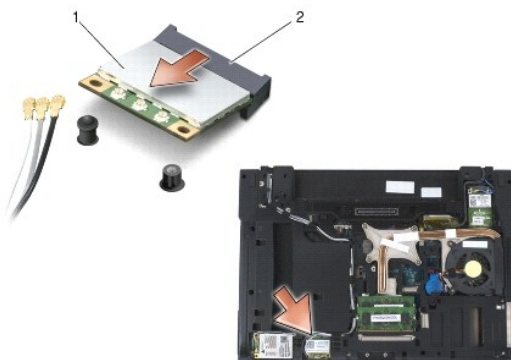

1	Karta WLAN/WiMax	2	konektor karty
---	------------------	---	----------------

## Montáž karty WLAN/WiMax

- ➔ **UPOZORNĚNÍ:** Konektory jsou opatřeny výčnělkem, aby bylo zajištěno jejich správné připojení. Pokud ucítíte odpor, zkontrolujte konektory na kartě a základní desce a kartu znovu vyrovnejte.
- ➔ **UPOZORNĚNÍ:** Při výměně karty WLAN nebo WiMax zkontrolujte, zda pod ní nejsou kabely, abyste ji nepoškodili.
- ➔ **UPOZORNĚNÍ:** Kartu WLAN nebo WiMax zasunujte pouze do slotu označeného WLAN/WiMax.

1. Zasuňte kartu do konektoru označeného WLAN/WiMax.
2. Zatláchte kartu dolů a přidržte ji na svém místě.
3. Nasaďte šroub M2 x 3 mm.
4. Připojte příslušné anténní kabely ke kartě, kterou instalujete:

Pokud je karta opatřena dvěma trojúhelníky na štítku (bílý a černý), připojte bílý anténní kabel ke konektoru označenému „main“ (bílý trojúhelník) a pak připojte černý anténní kabel ke konektoru označenému „aux“ (černý trojúhelník). Připevněte šedý anténní kabel k plastovému držáku vedle karty.

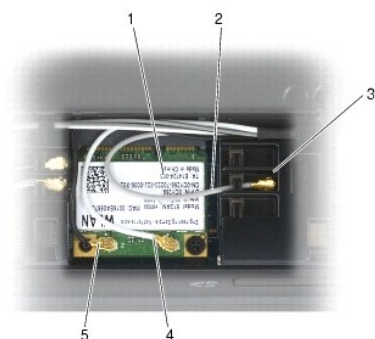

1	Karta WLAN	2	šedý anténní kabel
3	držák vedle karty	4	bílý anténní kabel
5	černý anténní kabel		

Pokud je karta opatřena třemi trojúhelníky na štítku (bílý, černý a šedý), připojte bílý anténní kabel k bílému trojúhelníku, černý kabel k černému trojúhelníku a šedý kabel k šedému trojúhelníku.

5. Připevněte spodní část sestavy základny (viz část [Montáž dolní části sestavy základny](#)).
6. Postupujte podle pokynů v [Po práci s počítačem](#).

---

[Zpět na stránku s obsahem](#)

[Zpět na stránku s obsahem](#)

## Karta WPAN (UWB/BT)

Dell™ Latitude™ E6400 a E6400 ATG a Mobile Workstation Precision™ M2400 Servisní příručka

- [Demontáž karty WPAN \(UWB/BT\)](#)
- [Montáž karty WPAN \(UWB/BT\)](#)

**VAROVÁNÍ:** Než začnete provádět jakékoli operace popsané v této části, ujistěte se, že jsou splněny bezpečnostní pokyny uvedené v dokumentaci k počítači.

**UPOZORNĚNÍ:** WPAN je obecný název pro technologie Ultra Wide Band (UWB) a Bluetooth® (BT). Kartu WPAN zasunujte pouze do slotu označeného WPAN/UWB/FCM.

### Demontáž karty WPAN (UWB/BT)

1. Postupujte podle pokynů v [Před manipulací uvnitř počítače](#).
2. Vyjměte spodní část sestavy základny (viz část [Demontáž dolní části sestavy základny](#)).
3. Demontujte šroub M2,5 x 5 mm z levého krytu závěsu, posuňte jej dopředu a vyjměte jej zvednutím.
4. Odpojte od karty modrý anténní kabel.
5. Demontujte šroub M2 x 3 mm. Kartu lze vysunout v úhlu 45 stupňů.

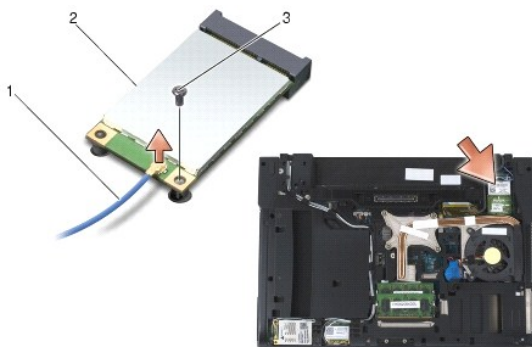

1	anténní kabel	2	karta WPAN
3	šroub M2 x 3 mm		

6. Vysuňte kartu z konektoru karty na systémové desce.

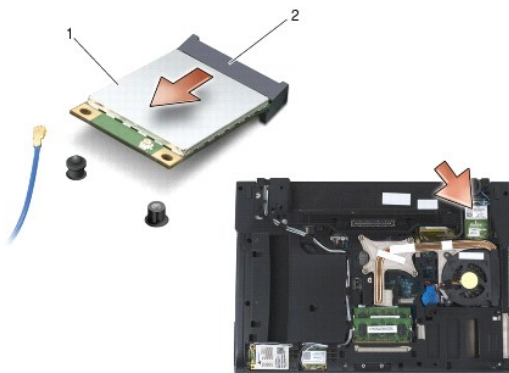

1	karta WPAN	2	konektor karty
---	------------	---	----------------



## Montáž karty WPAN (UWB/BT)

➡ **UPOZORNĚNÍ:** Konektory jsou opatřeny výčnělkem, aby bylo zajištěno jejich správné připojení. Pokud ucítíte odpor, zkontrolujte konektory na kartě a základní desce a kartu znovu vyrovnejte.

➡ **UPOZORNĚNÍ:** Při výměně karty WPAN zkontrolujte, zda pod ní nejsou kabely, abyste ji nepoškodili.

➡ **UPOZORNĚNÍ:** Kartu WPAN zasunujte pouze do slotu označeného WPAN/UWB/FCM.

1. Zasuňte kartu do konektoru označeného WPAN/UWB/FCM.
2. Zatláchte kartu dolů a přidržte ji na svém místě.
3. Nasaďte šroub M2 x 3 mm.
4. Připojte ke kartě WPAN modrý anténní kabel.
5. Zasuňte levý kryt závěsu zpět na místo a namontujte šroub M2,5 x 5 mm na krytu závěsu.
6. Připevněte spodní část sestavy základny (viz část [Montáž dolní části sestavy základny](#)).
7. Postupujte podle pokynů v [Po práci s počítačem](#).

---

[Zpět na stránku s obsahem](#)

[Zpět na stránku s obsahem](#)

## Karta WWAN

Dell™ Latitude™ E6400 a E6400 ATG a Mobile Workstation Precision™ M2400 Servisní příručka

- [Demontáž karty WWAN](#)
- [Montáž karty WWAN](#)

**VAROVÁNÍ:** Než začnete provádět jakékoli operace popsané v této části, ujistěte se, že jsou splněny bezpečnostní pokyny uvedené v dokumentaci k počítači.

**UPOZORNĚNÍ:** Kartu WWAN nebo FCM zasunujte pouze do slotu označeného WWAN/FCM.

### Demontáž karty WWAN

1. Postupujte podle pokynů v [Před manipulací uvnitř počítače](#).
2. Vyměňte spodní část sestavy základny (viz část [Demontáž dolní části sestavy základny](#)).
3. Odpojte od karty anténní kabely.
4. Demontujte šroub M2 x 3 mm. Kartu lze vysunout v úhlu 45 stupňů.

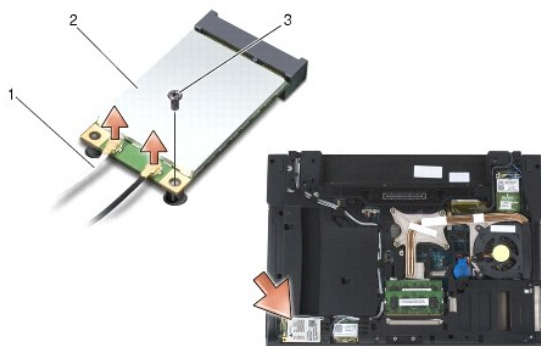

1	Anténní kabely (2)	2	karta WWAN
3	Šroub M2 x 3 mm		

5. Vysuňte kartu z konektoru karty na systémové desce.

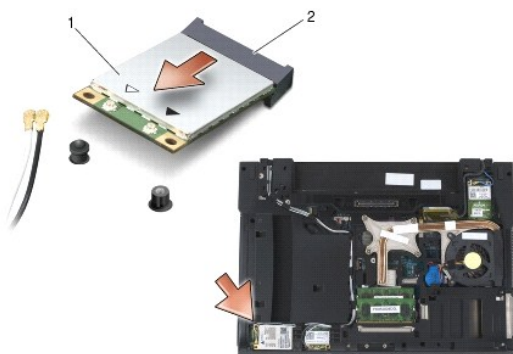

1	karta WWAN	2	konektor karty
---	------------	---	----------------

### Montáž karty WWAN

- ➔ **UPOZORNĚNÍ:** Konektory jsou opatřeny výčnělkem, aby bylo zajištěno jejich správné umístění. Pokud ucítíte odpor, zkontrolujte konektory na kartě a základní desce a kartu znovu vyrovnejte.
- ➔ **UPOZORNĚNÍ:** Při výměně karty WWAN se ujistěte, že pod ní nejsou kabely, aby nedošlo k jejímu poškození.
- ➔ **UPOZORNĚNÍ:** Kartu WWAN nebo FCM zasunujte pouze do slotu označeného WWAN/FCM.

1. Zasuňte kartu do konektoru označeného WWAN/FCM.
2. Zatlačte kartu dolů a přidržte ji na svém místě.
3. Nasaďte šroub M2 x 3 mm.
4. Připojte bílý anténní kabel ke konektoru označenému „main“ (bílý trojúhelník) a černý anténní kabel připojte ke konektoru označenému „aux“ (černý trojúhelník).
5. Připevněte spodní část sestavy základny (viz část [Montáž dolní části sestavy základny](#)).
6. Postupujte podle pokynů v [Po práci s počítačem](#).

---

[Zpět na stránku s obsahem](#)